



Каталог новинок листопад 2011

DeLux



Торгівельне обладнання ТМ DeLux



Стійка велика для енергозберігаючих ламп



Стійка настільна для енергозберігаючих ламп



Металеві хук-кліпи



Стенд для точкових світильників

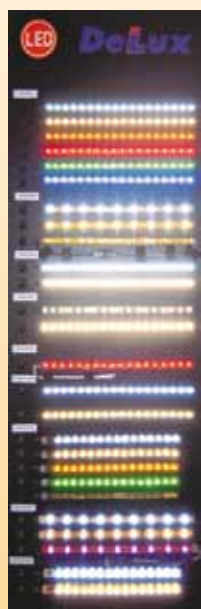

Тестер для енергозберігаючих ламп

Стенд для світлодіодних стрічок



Стенд для автоматики DeLux



Стенд для електроустановчого обладнання

При купівлі товару дізнавайтеся у менеджерів умови отримання торговельного обладнання.



Новинка! Світлодіодна цифрова RGB стрічка DeLux



У поєднанні із спеціальним контролером нова стрічка дозволяє реалізувати сотні світлодинамічних сценаріїв та колірних рішень з ефектом рухомої хвилі.

Варіанти використання світлодіодної стрічки DeLux :

- закарнизне підсвічування;
- освітлення торговельних вітрин;
- меблеве підсвічування;
- орієнтаційне освітлення

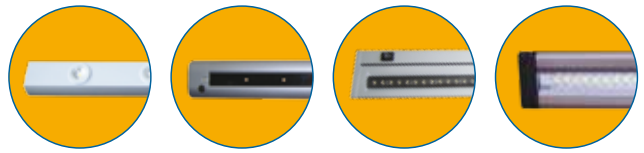

НОВИНКА!

Світлодіодні меблеві світильники DeLux:

- широкий вибір;
- функціональність;
- низьке енергоспоживання – до 5 Вт;
- бездоганна якість;
- сучасний дизайн



Розширення асортименту ілюмінації DeLux

- широкі можливості застосування;
- функціональність;
- низьке енергоспоживання;
- оновлений дизайн;



Лінійка нових світлодіодних ламп DeLux



DeLux www.delux.ua

Світлодіодна стрічка • Flex 5050

Код замовлення	Тип світлодіодів	Потужність, Вт (1 м)	Напруга, В	Кількість світлодіодів на 1 м	Сила світла, мКд	Колір світла	Колір
10083223	SMD 5050	14,4	-220	метал / пластик	1300	жовтий	білий у прозорій оболонці
10083224	SMD 5050	14,4	-220	метал / пластик	1300	червоний	білий у прозорій оболонці
10083225	SMD 5050	14,4	-220	метал / пластик	680	синій	білий у прозорій оболонці
10083226	SMD 5050	14,4	-220	метал / пластик	4000	зелений	білий у прозорій оболонці
10083227	SMD 5050	14,4	-220	метал / пластик	3500-4000	білий	білий у прозорій оболонці
10083228	SMD 5050	14,4	-220	метал / пластик	3500-4000	теплий білий	білий у прозорій оболонці

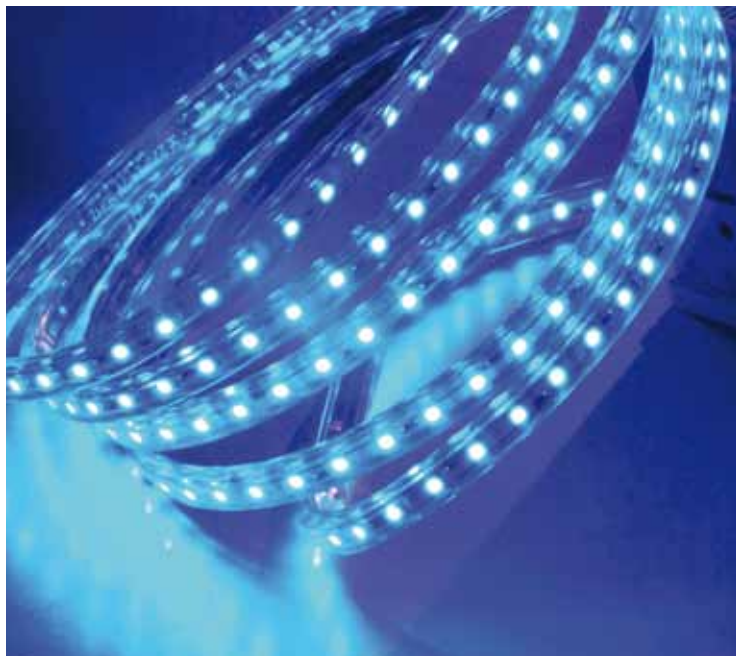

DC 230В IP 44

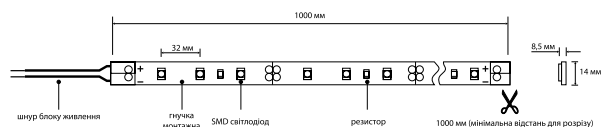

Для збереження ступеня вологозахисності та безпечної експлуатації місця з'єднання необхідно заповнити силіконом та закрити термоусаджувальною трубкою (входить до комплекту)

Блок живлення NV5050 до світлодіодної стрічки 5050

Код замовлення	Потужність, Вт	Струм, А	Ступень захисту, IP	Матеріал	Довжина проводу, см	Кількість в упаковці	Розмір, мм
10083229	1500	6.82	44	пластик	60	100 шт	55 x 28 x 18

DC 230В



Конектор до світлодіодної стрічки FLEX 5050

Код замовлення	Колір	Матеріал	Кількість в упаковці, шт
10083230	прозорий	метал / пластик	100



Заглушка до світлодіодної стрічки 5050

Код замовлення	Колір	Матеріал	Кількість в упаковці, шт
10083231	прозорий	пластик	800



Колодка подовжувача СЕРІЯ W/T G (без заземлюючих контактів)

Код замовлення	Модель	Кількість гнізд	Довжина дроту, м	Кількість в упаковці, шт.
10079673	W/T G2J	2	без дроту	40
10079674	W/T G3J	3	без дроту	40
10079675	W/T G4J	4	без дроту	40



Колодка подовжувача СЕРІЯ G (з заземлюючими контактами)

Код замовлення	Модель	Кількість гнізд	Довжина дроту, м	Кількість в упаковці, шт.
10079676	G2J	2	без дроту	50
10079677	G3J	3	без дроту	40
10079678	G4J	4	без дроту	40



Подовжувач СЕРІЯ G (з заземлюючими контактами)

Код замовлення	Модель	Кількість гнізд	Довжина дроту, м	Кількість в упаковці, шт.
10079679	CR-50M	4	без дроту	1



Клемна колодка · DELUX TB-4

Код замовлення	Матеріал	Колір	Кількість в упаковці, шт.
10082280	пластик	білий	10

Максимальний переріз під'єднувального дроту 4 мм²



Клемна колодка · DELUX TB-6

Код замовлення	Матеріал	Колір	Кількість в упаковці, шт.
10082281	пластик	білий	10

Максимальний переріз під'єднувального дроту 6 мм²



Клемна колодка · DELUX TB-10

Код замовлення	Матеріал	Колір	Кількість в упаковці, шт.
10082282	пластик	білий	10

Максимальний переріз під'єднувального дроту 10 мм²



Клемна колодка • DELUX TB-16

Код замовлення	Матеріал	Колір	Кількість в упаковці, шт.
10082283	пластик	білий	10

Максимальний переріз під'єднувального дроту 16 мм²



Блок живлення • CP1260

Код замовлення	Номінальне навантаження, Вт	Струм, А	Розміри	Кількість в упаковці, шт.
10081373	72	6	110x62x33.3	1

Вихідна напруга 12В постійна



230В IP 44 AC

Блок живлення • CP1220

Код замовлення	Номінальне навантаження, Вт	Струм, А	Розміри	Кількість в упаковці, шт.
10081372	24	2	96x43.5x32	1

Вихідна напруга 12В постійна



230В IP 40 AC

Блок живлення • NV1220C

Код замовлення	Номінальне навантаження, Вт	Струм, А	Розміри	Кількість в упаковці, шт.
10081374	170-250	1,67	178x29x21	1

Вихідна напруга 12В постійна



230В IP 67 AC

Блок живлення • CP1230

Код замовлення	Номінальне навантаження, Вт	Струм, А	Розміри	Кількість в упаковці, шт.
10069063	36	3	115x50x31	1



230В IP 44 AC

Блок живлення • NV1236C

Код замовлення	Номінальне навантаження, Вт	Струм, А	Розміри	Кількість в упаковці, шт.
10069064	36	3	132x54x35	1



230В IP 67 AC

Блок живлення · NV12100C

Код замовлення	Номинальне навантаження, Вт	Струм, А	Розміри	Кількість в упаковці, шт.
10072467	100	8,33	240x70x40	1

Вихідна напруга 12В постійна



- 230В
- IP 67
- AC

Блок живлення · NV1260C

Код замовлення	Номинальне навантаження, Вт	Струм, А	Розміри	Кількість в упаковці, шт.
10081375	60	5	160x70x40	1

Вихідна напруга 12В постійна



- 230В
- IP 67
- AC

Настільна лампа

Код замовлення	Модель	Джерело світла	Цоколь	Матеріал	Комплектація	Кількість в упаковці
○ 10076022 ○ 10076023 ● 10076024	TF-01	PL 11W	2G7	корпусу - метал, розсіювача - пластик	лампа в комплекті	1

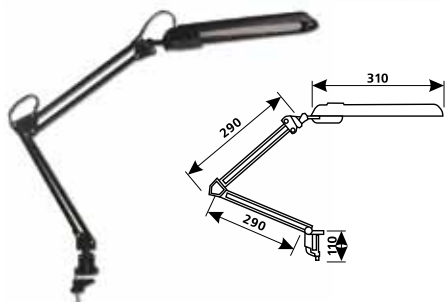

- 230В
- IP 20
- EVG

Настільна лампа

Код замовлення	Модель	Джерело світла	Цоколь	Матеріал	Комплектація	Кількість в упаковці, шт
10081443	TF-05	Лампа розжарювання	E27	метал	Сенсорний вимикач зі ступеневим регулюванням потужності, лампа не входить до комплекту	1

Колір: антична мідь

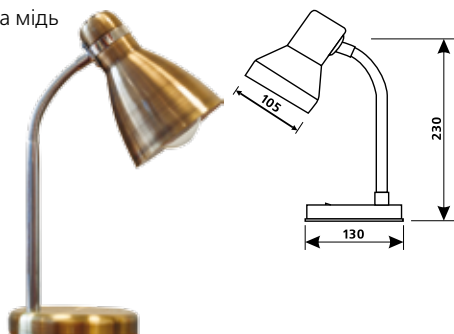

- 230В
- IP 20

Блок живлення · NV12150C

Код замовлення	Номинальне навантаження, Вт	Струм, А	Розміри	Кількість в упаковці, шт.
10081376	150	12,5	240x70x40	1

Вихідна напруга 12В постійна



- 230В
- IP 67
- AC

Світильник люмінесцентний настінний · FLE 14 2x9W

Код замовлення	Потужність, Вт	Цоколь	Тип лампи	Розмір, мм L/H/W	Тип баласта	Кількість в упаковці, шт
10079878	2x9	G23	T5	200/200/61	електронний	10

Матеріал: корпус – незапалюваний пластик ABS, розсіювач – полівініл колір – білий



- 230В
- IP 54
-
- ↑
- 🏠
- EVG

Світильник люмінесцентний накладний з відбивачем · FLP 2x36W RW

Код замовлення	Потужність, Вт	Цоколь	Тип лампи	Розмір, мм L/H/W	Тип баласта	Кількість в упаковці, шт
10080655	2x36	G13	T8	1265x130x90	електромагнітний	10

Світильник люмінесцентний накладний з відбивачем · FLP 2x58W RW

Код замовлення	Потужність, Вт	Цоколь	Тип лампи	Розмір, мм L/H/W	Тип баласта	Кількість в упаковці, шт
10080656	2x58	G13	T8	1560x152x115	електромагнітний	10

Матеріал: корпус – сталь, розсіювач – сталь



- 230В
- IP 20
-
- ↑
- 🏠
- EVG

Світильник люмінесцентний меблевий

Назва	Код замовлення	Потужність, Вт	Цоколь	Температура світла, К	Тип лампи	Розмір, мм L/H/W	Тип баласта	Кількість в упаковці, шт.
FLF T5 21W	10079879	21	G5	6400	люмінесцентна	913/85/35	електронний	12
FLF T5 28W	10079880	28	G5	6400	люмінесцентна	1213/85/35	електронний	12

Матеріал: корпус – алюміній, розсіювач – скло, колір – срібло

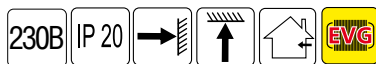
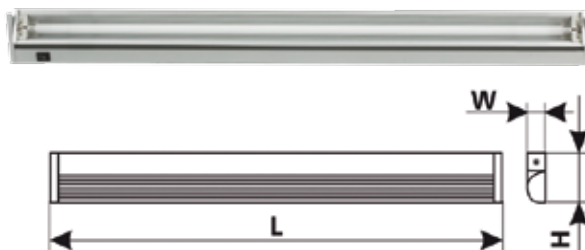

Світильник промисловий · PC 7

Назва	Код замовлення	Потужність, Вт	Цоколь	Тип лампи	Розмір, мм L/H/W	Тип баласта	Кількість в упаковці, шт.
PC 7 118 1X18W PC	10080674	1X18	G13	T8	665x85x83	електронний	6
PC 7 218 2X18W PC	10080675	2X18	G13	T8	665x126x83	електронний	6
PC 7 136 1X36W PC	10080676	1X36	G13	T8	1265x85x83	електронний	6
PC 7 236 2X36W PC	10080677	2X36	G13	T8	1265x126x83	електронний	6
PC 7 158 1X58W PC	10080678	1X58	G13	T8	1594x85x83	електронний	6
PC 7 258 2X58W PC	10080679	2X58	G13	T8	1564x126x83	електронний	6

Матеріал: корпус – PC полікарбонат, розсіювач – PC полікарбонат

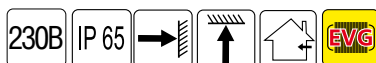

Світильник світлодіодний меблевий УНВ-02 LED

Код замовлення	Потужність, Вт	Колірна температура, К	Тип лампи	Розмір, мм L/H/W	Тип джерела світла	Кількість в упаковці, шт.
10083171	3	2700	світлодіодна	343x43x23	SMD 5050	30
10083172	6	2700	світлодіодна	573x43x23	SMD 5050	30
10083173	9	2700	світлодіодна	904x43x23	SMD 5050	20
10083174	3	4100	світлодіодна	343x43x23	SMD 5050	30
10083175	6	4100	світлодіодна	573x43x23	SMD 5050	30
10083176	9	4100	світлодіодна	904x43x23	SMD 5050	20

Матеріал: корпус – пластик, плафон – PC полікарбонат, колір - білий



Світильник стельовий WC-0901-01 алюмінієвий

Код замовлення	Потужність, Вт	Цоколь	Колір	Кількість в упаковці, шт.
10080259	60	E27	Всередині білий, зовні - метал	24



Світильник стельовий W1210121 алюмінієвий

Код замовлення	Потужність, Вт	Цоколь	Колір	Кількість в упаковці, шт.
10080261	60	E27	Всередині білий, зовні - метал	16

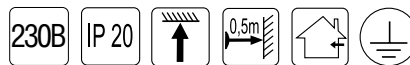

Світильник стельовий WC-0991-01 алюмінієвий

Код замовлення	Потужність, Вт	Цоколь	Колір	Кількість в упаковці, шт.
10080260	60	E27	Всередині білий, зовні - метал	12



Світильник стельовий W1210122 алюмінієвий

Код замовлення	Потужність, Вт	Цоколь	Колір	Кількість в упаковці, шт.
10080262	60	E27	Всередині білий, зовні - метал	1

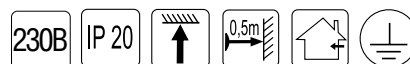

Світильник настінний · WPL LED 20 3W

Код замовлення	Потужність, Вт	Тип лампи	Температура світла, К	Світловий потік, Лм	Розміри	Кількість в упаковці, шт.
10078344	3	світлодіод	6000	200	145x65	60

Матеріал: корпус – алюмінієвий сплав, колір – білий

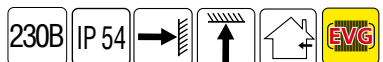
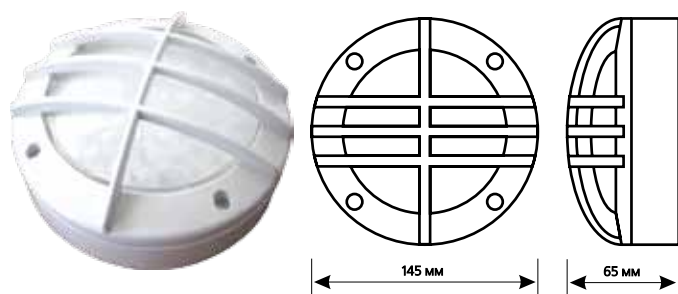

Світильник зовнішній · WPL LED 10 3W

Код замовлення	Потужність, Вт	Тип лампи	Температура світла, К	Світловий потік, Лм	Розміри	Кількість в упаковці, шт.
10078343	3	світлодіод	6000	200	235x103x78	30

Матеріал: корпус – алюмінієвий сплав, колір – білий

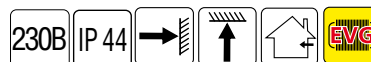
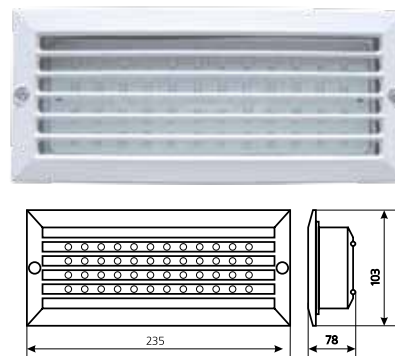

Світильник зовнішній · GROUND LED 20 3x3W

Код замовлення	Напруга, В	Потужність джерела світла, Вт	Тип світлодіодів	Кількість світлодіодів	Колір	Розмір, мм	Кіл-ть в упаковці, шт
10083052	240 змінна	3x3	hi-power	3	металевий (сірий)	Ø 88.5 x 302	?

Матеріал: корпус – сталь / пластик, розсіювач – скло



Світильник меблевий · TL 4065 LED

Код замовлення	Потужність, Вт	Тип лампи	Розмір, мм L/H/W	Колір	Кіл-ть в упаковці
10079882	72*0,06 Вт	світлодіодна	470/33/17,3	срібло	30

Матеріал: корпус – алюміній, розсіювач – полікарбонат

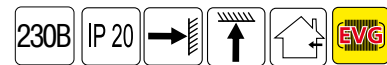
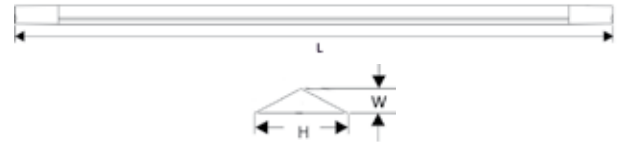

Світильник зовнішній · FYZD928-I

Код замовлення	Потужність, Вт	Тип джерела світла	Температура світла, К	Світловий потік, Лм	Матеріал корпусу	Колір	Кількість в упаковці, шт
10076007	45	30 LED	5700-6300	4000	алюміній	сірий	1

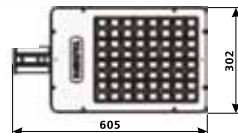

Світильник меблевий · TL 4035 LED 4*0,5W

Код замовлення	Потужність, Вт	Тип лампи	Розмір, мм L/H/W	Колір	Кіл-ть в упаковці
10079883	4*0,5 Вт	світлодіодна	550/54/30	срібло	30

Матеріал: корпус – алюміній, розсіювач – полікарбонат

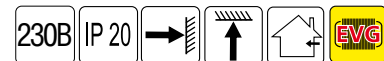
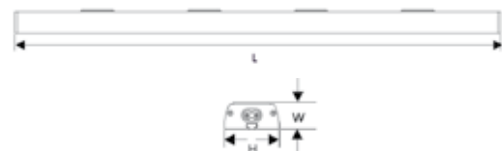

Світильник меблевий · TL 4064 LED

Код замовлення	Потужність, Вт	Тип лампи	Розмір, мм L/H/W	Колір	Кіл-ть в упаковці
10079881	72*0,06 Вт	світлодіодна	470/31,8/8,3	срібло	30

Матеріал: корпус – алюміній, розсіювач – полікарбонат

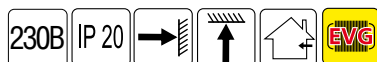
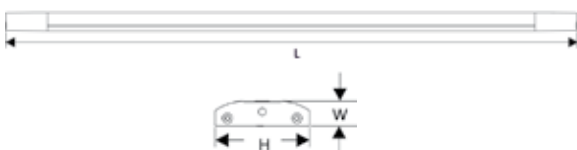

Світильник меблевий · TL 4035 LED 3*1W

Код замовлення	Потужність, Вт	Тип лампи	Розмір, мм L/H/W	Колір	Кіл-ть в упаковці
10079884	3*1 Вт	світлодіодна	430/54/30	срібло	30

Матеріал: корпус – алюміній, розсіювач – полікарбонат

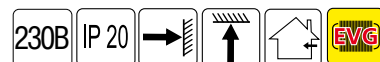
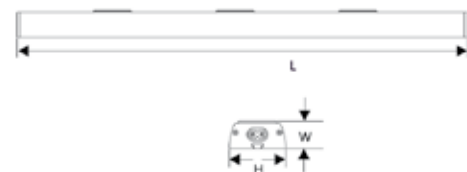

Світильник меблевий · TL 4036 LED 36*0.06W

Код замовлення	Потужність, Вт	Тип лампи	Розмір, мм L/H/W	Колір	Кіл-ть в упаковці
10079885	36*0,06 Вт	світлодіодна	410/50/15	срібло	30

Матеріал: корпус – алюміній, розсіювач – полікарбонат

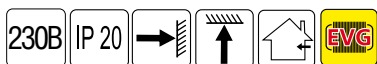

Світлодіодні стрічки · FLEX-SS5300B

Код замовлення	Тип світлодіодів	Потужність, Вт (1 м)	Кількість світлодіодів на 1 м	Сила світла, мКд	Колір
10078836	SMD 3528	4,8	60	300	синій
10078837	SMD 3528	4,8	60	800	зелений
10078838	SMD 3528	4,8	60	1300-1400	білий
10078839	SMD 3528	4,8	60	1300-1400	теплий білий
10083108	SMD 3528	4,8	60	350-400	червоний
10083109	SMD 3528	4,8	60	1300-1400	жовтий

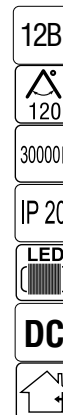
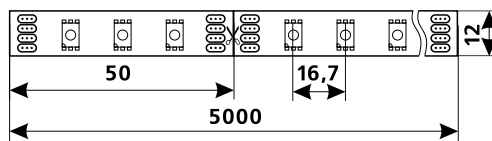

Світильник меблевий · TL 4036 LED 6*0.5W

Код замовлення	Потужність, Вт	Тип лампи	Розмір, мм L/H/W	Колір	Кіл-ть в упаковці
10079886	6*0,5 Вт	світлодіодна	410/50/15	срібло	30

Матеріал: корпус – алюміній, розсіювач – полікарбонат

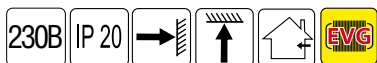
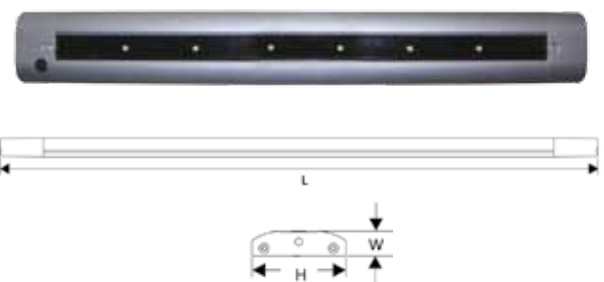

Світлодіодні стрічки · FLEX-SS5600B

Код замовлення	Тип світлодіодів	Потужність, Вт (1 м)	Кількість світлодіодів на 1 м	Сила світла, мКд	Колір
10078840	SMD 3528	9,6	120	1300-1400	білий
10078841	SMD 3528	9,6	120	1300-1400	теплий білий

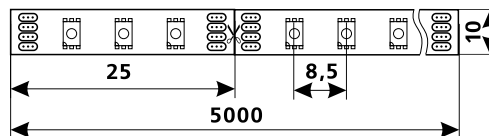

Світильник меблевий · FLF LED 10

Код замовлення	Потужність, Вт	Тип лампи	Розмір, мм L/H/W	Колір	Кіл-ть в упаковці
10079887	30*0,06 Вт	світлодіодна	457/84/35	срібло	20

Матеріал: корпус – алюміній, розсіювач – полікарбонат

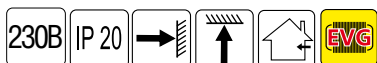
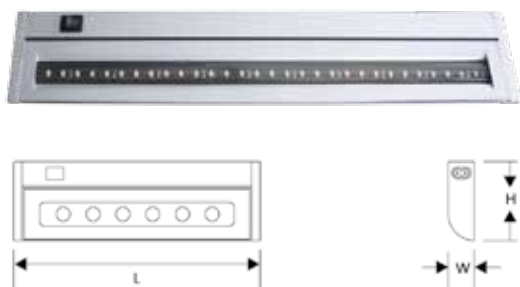

Світлодіодні стрічки · FLEX-SS5150B

Код замовлення	Тип світлодіодів	Потужність, Вт (1 м)	Кількість світлодіодів на 1 м	Сила світла, мКд	Колір
10078843	SMD 5050	7,2	30	4000-4500	білий
10078844	SMD 5050	7,2	30	4000-4500	теплий білий
10083110	SMD 5050	7,2	30	---	багатоколірний

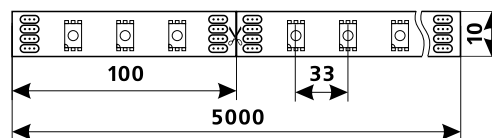

Світлодіодні стрічки • FLEX-SDP5150B

Код замовлення	Тип світлодіодів	Потужність, Вт (1 м)	Кількість світлодіодів на 1 м	Колір
10083169	SMD 5050	7,2	30	багатоколірний

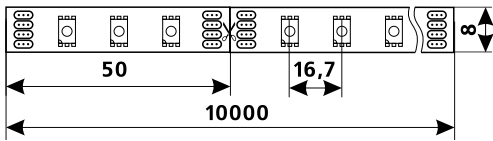

- 12B
- 120°
- 30000h
- IP 63
- LED
- DC
- House icon

Світлодіодні стрічки • FLEX-SWP5300B

Код замовлення	Тип світлодіодів	Потужність, Вт (1 м)	Кількість світлодіодів на 1 м	Сила світла, мКд	Колір
10078847	SMD 3528	4,8	60	1300-1400	білий
10078848	SMD 3528	4,8	60	1300-1400	теплий білий
10079433	SMD 3528	4,8	60	350-460	синій
10083112	SMD 3528	4,8	60	350-400	жовтий
10083113	SMD 3528	4,8	60	350-400	червоний
10083114	SMD 3528	4,8	60	800	зелений

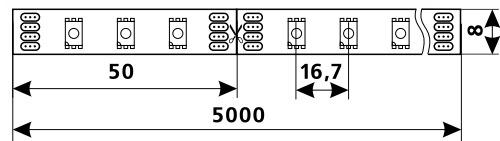

- 12B
- 120°
- 30000h
- IP 68
- LED
- DC
- House icon

Світлодіодні стрічки • FLEX-SWP5150B

Код замовлення	Тип світлодіодів	Потужність, Вт (1 м)	Кількість світлодіодів на 1 м	Колір
10083170	SMD 5050	7,2	30	багатоколірний

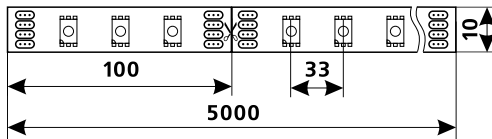

- 12B
- 120°
- 30000h
- IP 68
- LED
- DC
- House icon

Світлодіодні стрічки • FLEX-SDP5300B

Код замовлення	Тип світлодіодів	Потужність, Вт (1 м)	Кількість світлодіодів на 1 м	Сила світла, мКд	Колір
10078845	SMD 3528	4,8	60	1300-1400	білий
10078846	SMD 3528	4,8	60	1300-1400	теплий білий

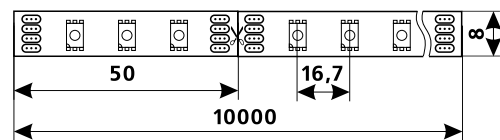

- 12B
- 120°
- 30000h
- IP 63
- LED
- DC
- House icon

Світлодіодні стрічки • FLEX-SS3180B

Код замовлення	Тип світлодіодів	Потужність, Вт (1 м)	Кількість світлодіодів на 1 м	Колір
10083111	SMD 5050	14,4	60	багатоколірний

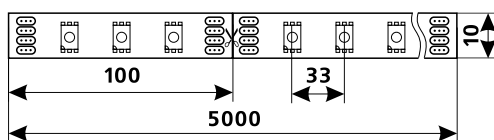

- 12B
- 120°
- 30000h
- IP 20
- LED
- DC
- House icon

Світлодіодні стрічки • FLEX-SWP3180A

Код замовлення	Тип світлодіодів	Потужність, Вт (1 м)	Кількість світлодіодів на 1 м	Колір
10083115	SMD 5050	14,4	60	багатоколірний

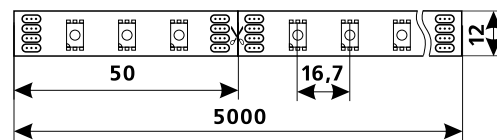

- 12B
- 120°
- 30000h
- IP 68
- LED
- DC
- House icon

Світильник точковий поворотний

Код замовлення	Модель	Потужність, Вт	Тип лампи	Колір	Ступінь захисту	Кількість в упаковці, шт.
10080003	HDL3002R LED 3W Edison	3	світлодіодна	срібний	20	400
10080004	HDL3002R LED 3W Edison	3	світлодіодна	срібний	65	200

Кут розсіювання: 50°

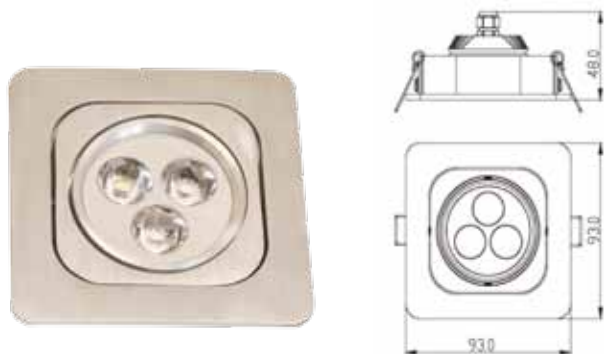

Світильник точковий поворотний

Код замовлення	Модель	Потужність, Вт	Тип лампи	Колір	Кількість в упаковці, шт.
10077763	HDL7001R LED	7x1	світлодіодна	срібло	1

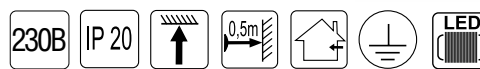

Світильник аварійний

Код замовлення	Модель	Потужність, Вт	Напруга, В	IP	Тип джерела світла	Тривалість автономної роботи, год	Колір	Розміри. Висота/ширина/глибина, мм	Кількість в упаковці, шт
10077231	Світильник аварійний REL 600 (сонячна батарея)	2	4+6	20	72LED	3 годин роботи в повному режимі/4 години роботи в економному режимі	червоне вино	310x135x85	10

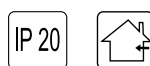

Світильник аварійний

Код замовлення	Модель	Потужність, Вт	Напруга, В	IP	Тип джерела світла	Тривалість автономної роботи, год	Колір	Розміри. Висота/ширина/глибина, мм	Кількість в упаковці, шт
10077232	Світильник аварійний REL 700 (сонячна батарея)	3,6	4	20	40LED	8 годин роботи в повному режимі/15 годин роботи в економному режимі	зелений	285x170	10

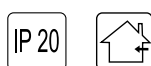

Прожектор

Код замовлення	Модель	Потужність, Вт	IP	Тип лампи	Розміри. Висота / ширина / глибина, мм	Кіл-ть в упаковці, шт
10077234	FDL LED 15 LED 2W	1,8	44	світлодіодна	222x145x120	18

Матеріал: корпус – алюміній, колір – чорний



Прожектор

Код замовлення	Модель	Потужність, Вт	IP	Тип лампи	Кіл-ть в упаковці, шт
10077235	FDL LED 12 LED 12W	12	44	світлодіодна	15

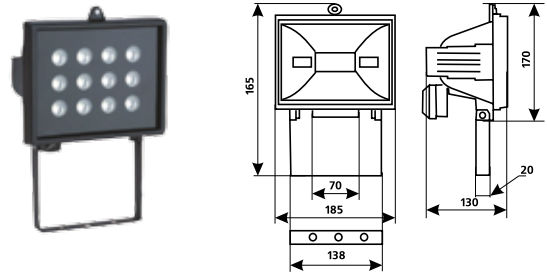

Світильник стельовий · PA2B04 48W 4100K

Код замовлення	Потужність джерела світла, Вт	Тип світлодіодів	Кількість світлодіодів	Колір	Розмір, мм	Кіл-ть в упаковці, шт
10083048	48	SMD3528	200	білий	300x900x13.5	1

Матеріал: корпус – сталь, розсіювач – пластик



Світильник зовнішній · GROUND LED 10S 1x1W

Код замовлення	Потужність джерела світла, Вт	Тип світлодіодів	Кількість світлодіодів	Колір	Розмір, мм	Кіл-ть в упаковці, шт
10083050	1x1	hi-power	1	металевий (сірий)	50 x 50 x 83	1

Матеріал: корпус – сталь / пластик, розсіювач – скло



Світильник стельовий · PA2B43 24W RGB

Код замовлення	Потужність джерела світла, Вт	Тип світлодіодів	Кількість світлодіодів	Колір	Розмір, мм	Кіл-ть в упаковці, шт
10083049	24	SMD5050	120	білий	300x900x13.5	1

Матеріал: корпус – сталь, розсіювач – пластик



Світильник зовнішній · GROUND LED 10 3x3W

Код замовлення	Потужність джерела світла, Вт	Тип світлодіодів	Кількість світлодіодів	Колір	Розмір, мм	Кіл-ть в упаковці, шт
10083051	3x3	hi-power	3	металевий (сірий)	Ø113 x 103.5	1

Матеріал: корпус – сталь / пластик, розсіювач – скло

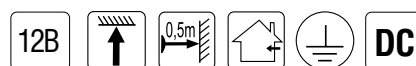

Світильник точковий неповоротний (цинковий сплав, литво)

Код замовлення	Модель	Потужність, Вт	Тип лампи	Цоколь	D, мм	d, мм	H, мм	Колір	Кіл-ть в упаковці, шт
10082941	HDL16001	50	MR16	G5.3	74	60	21	французьке золото	50

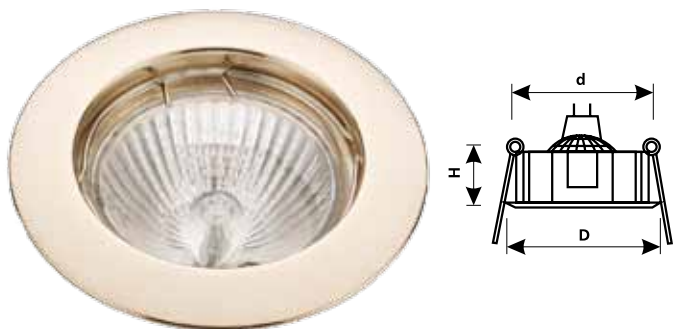

Світильник точковий неповоротний (цинковий сплав, литво)

Код замовлення	Модель	Потужність, Вт	Тип лампи	Цоколь	D, мм	d, мм	H, мм	Колір	Кіл-ть в упаковці, шт
10082944	HDL16005	50	MR16	G5.3	82	75	24	французьке золото	50

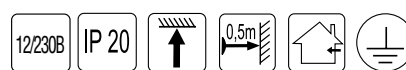

Світильник точковий поворотний (цинковий сплав, литво)

Код замовлення	Модель	Потужність, Вт	Тип лампи	Цоколь	D, мм	d, мм	H, мм	Колір	Кіл-ть в упаковці, шт
10082942	HDL16001R	50	MR16	G5.3	80	73	21	французьке золото	50

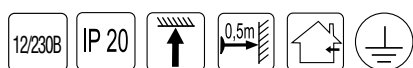
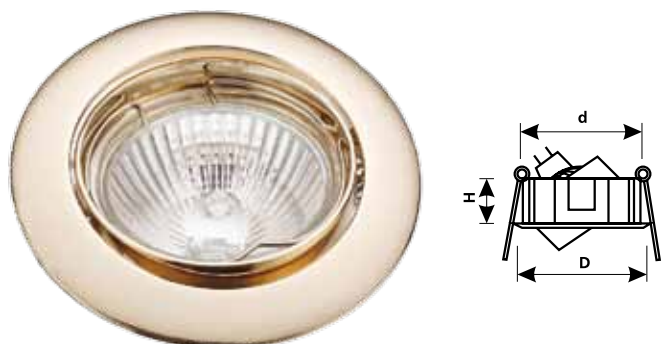

Світильник точковий поворотний (цинковий сплав, литво)

Код замовлення	Модель	Потужність, Вт	Тип лампи	Цоколь	D, мм	d, мм	H, мм	Колір	Кіл-ть в упаковці, шт
10082945	HDL16138R	50	MR16	G5.3	84	73	21	французьке золото	50

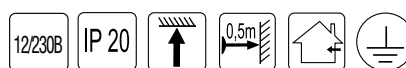
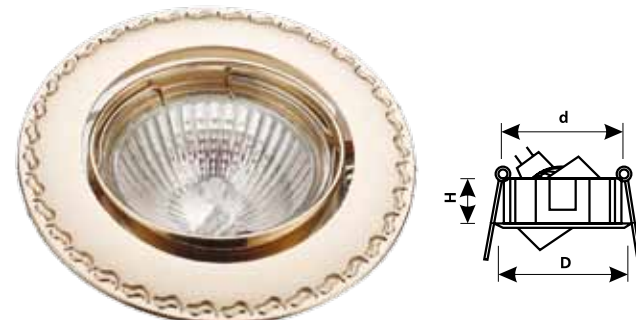

Світильник точковий поворотний (цинковий сплав, литво)

Код замовлення	Модель	Потужність, Вт	Тип лампи	Цоколь	D, мм	d, мм	H, мм	Колір	Кіл-ть в упаковці, шт
10082943	HDL16127R	50	MR16	G5.3	91	61	23	французьке золото	50



Світильник точковий поворотний (цинковий сплав, литво)

Код замовлення	Модель	Потужність, Вт	Тип лампи	Цоколь	D, мм	d, мм	H, мм	Колір	Кіл-ть в упаковці, шт
10082946	HDL16157R	50	MR16	G5.3	86	73	21	французьке золото	50

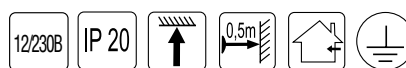

Світильник точковий неповоротний (скло)

Код замовлення	Модель	Потужність, Вт	Тип лампи	Цоколь	D, мм	d, мм	Колір	Кіл-ть в упаковці, шт
10080264	HL124	50	MR16/JC/JCD	G5.3/G6.35	97	75	білий	50



Світильник точковий поворотний (цинковий сплав, литво)

Код замовлення	Модель	Потужність, Вт	Тип лампи	Цоколь	D, мм	d, мм	H, мм	Колір	Кіл-ть в упаковці, шт
10082388	HDL11134R	35	MR11	G4	84	68	22	титан - золото	100
10082389	HDL11135R	35	MR11	G4	70	51	20		

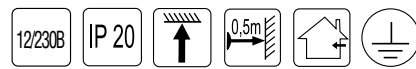
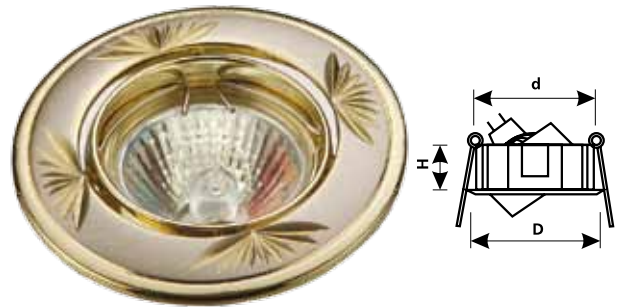

Світильник точковий неповоротний (скло)

Код замовлення	Модель	Потужність, Вт	Тип лампи	Цоколь	D, мм	d, мм	Колір	Кіл-ть в упаковці, шт
10080263	HL125	50	MR16/JC/JCD	G5.3/G6.35	97	75	білий	50

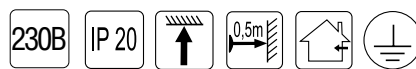

Світильник точковий поворотний (цинковий сплав, литво)

Код замовлення	Модель	Потужність, Вт	Тип лампи	Цоколь	D, мм	d, мм	H, мм	Колір	Кіл-ть в упаковці, шт
10082386	DR50112R	60	R50	E27	97	80	90	титан - золото	50
10082387	DR39112R	30	R39	E14	84	65	75		

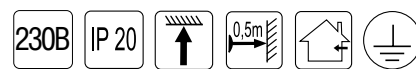

Світильник точковий поворотний (цинковий сплав, литво)

Код замовлення	Модель	Потужність, Вт	Тип лампи	Цоколь	D, мм	d, мм	H, мм	Колір	Кіл-ть в упаковці, шт
10082390	HDL16134R	50	MR16	G5.3	84	68	22	титан - золото	100
10082391	HDL16135R	50	MR16	G5.3	84	65	23		

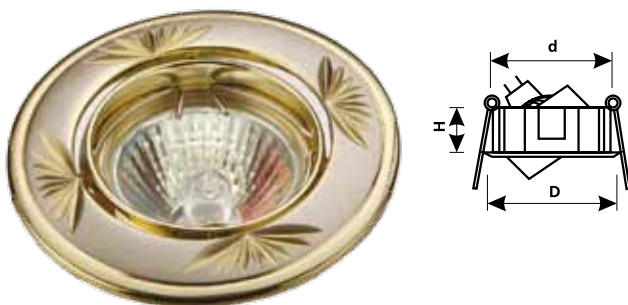

Світильник точковий поворотний (цинковий сплав, литво)

Код замовлення	Модель	Потужність, Вт	Тип лампи	Цоколь	D, мм	d, мм	H, мм	Колір	Кіл-ть в упаковці, шт
10082393	DR39114R	30	R39	E27	81	65	90	титан - золото	50
10082392	DR50114R	60	R50	E27	94	80	89		



Світильник точковий поворотний (цинковий сплав, литво)

Код замовлення	Модель	Потужність, Вт	Тип лампи	Цоколь	D, мм	d, мм	H, мм	Колір	Кіл-ть в упаковці, шт
10082395	DR50115R	60	R50	E27	102	80	90	титан - золото	50

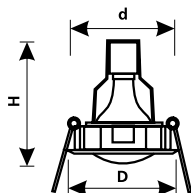

230В IP 20 ↑ 0,5m

Світильник точковий поворотний (цинковий сплав, литво)

Код замовлення	Модель	Потужність, Вт	Тип лампи	Цоколь	D, мм	d, мм	H, мм	Колір	Кіл-ть в упаковці, шт
10082394	HDL16136R	50	MR16	G5.3	106	68	21	титан - золото	100

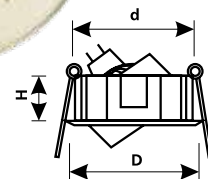

12/230В IP 20 ↑ 0,5m

Світильник точковий поворотний (цинковий сплав, литво)

Код замовлення	Модель	Потужність, Вт	Тип лампи	Цоколь	D, мм	d, мм	H, мм	Колір	Кіл-ть в упаковці, шт
10082396	DR39115R	30	R39	E14	85	65	74	титан - золото	50

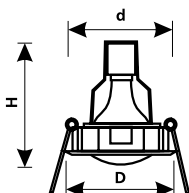

230В IP 20 ↑ 0,5m

Світильник точковий поворотний (цинковий сплав, литво)

Код замовлення	Модель	Потужність, Вт	Тип лампи	Цоколь	D, мм	d, мм	H, мм	Колір	Кіл-ть в упаковці, шт
10082399	DR39116R	30	R39	E14	84	65	75	титан - золото-хром	50
10082400	DR50116R	60	R50		97	80	88		

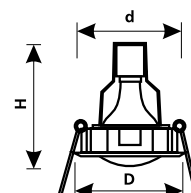

230В IP 20 ↑ 0,5m

Світильник точковий поворотний (цинковий сплав, литво)

Код замовлення	Модель	Потужність, Вт	Тип лампи	Цоколь	D, мм	d, мм	H, мм	Колір	Кіл-ть в упаковці, шт
10082397	HDL16137R	50	MR16	G5.3	95	68	21	титан - хром	100
10082398	HDL11137R	35	MR11	G4	62	50	20		20

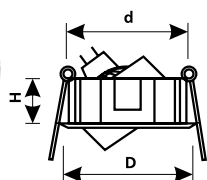

12/230В IP 20 ↑ 0,5m

Світильник точковий поворотний (цинковий сплав, литво)

Код замовлення	Модель	Потужність, Вт	Тип лампи	Цоколь	D, мм	d, мм	H, мм	Колір	Кіл-ть в упаковці, шт
10082401	HDL16138R	50	MR16	G5.3	84	67	21	титан - золото-хром	100
10082402	HDL11138R	35	MR11	G4	62	50	20		

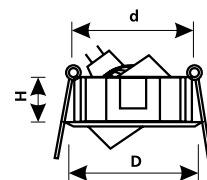

12/230В IP 20 ↑ 0,5m

Світильник точковий поворотний (цинковий сплав, литво)

Код замовлення	Модель	Потужність, Вт	Тип лампи	Цоколь	D, мм	d, мм	H, мм	Колір	Кіл-ть в упаковці, шт
10082403	DR39117R	30	R39	E14	81	65	75	золото хром матовий	50
10082404	DR50117R	60	R50		97	80	88		



Світильник точковий поворотний (цинковий сплав, литво)

Код замовлення	Модель	Потужність, Вт	Тип лампи	Цоколь	D, мм	d, мм	H, мм	Колір	Кіл-ть в упаковці, шт
10082408	DR39118R	30	R39	E14	107x81	73	23	титан - хром	50
10082409	DR50118R	60	R50		118x95	86	34		

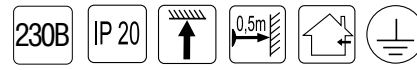

Світильник точковий поворотний (цинковий сплав, литво)

Код замовлення	Модель	Потужність, Вт	Тип лампи	Цоколь	D, мм	d, мм	H, мм	Колір	Кіл-ть в упаковці, шт
10082405	HDL16139R	50	MR16	G5.3	84	67	21	золото хром матовий	100
10082406	HDL11139R	35	MR11	G4	62	50	20		

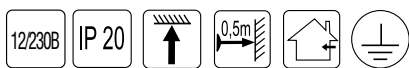

Світильник точковий поворотний (цинковий сплав, литво)

Код замовлення	Модель	Потужність, Вт	Тип лампи	Цоколь	D, мм	d, мм	H, мм	Колір	Кіл-ть в упаковці, шт
10082410	HDL16141R	50	MR16	G5.3	88	68	23	титан - хром	100

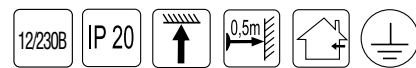
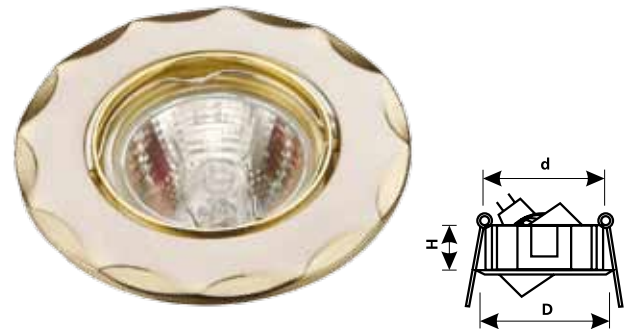

Світильник точковий поворотний (цинковий сплав, литво)

Код замовлення	Модель	Потужність, Вт	Тип лампи	Цоколь	D, мм	d, мм	H, мм	Колір	Кіл-ть в упаковці, шт
10082407	HDL16140R	50	MR16	G5.3	80x108	68	24	титан - хром	100

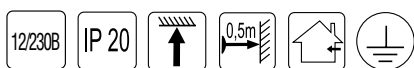

Світильник точковий поворотний (цинковий сплав, литво)

Код замовлення	Модель	Потужність, Вт	Тип лампи	Цоколь	D, мм	d, мм	H, мм	Колір	Кіл-ть в упаковці, шт
10082411	DR39119R	30	R39	E14	90	65	75	титан - хром	50

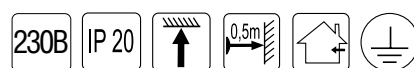

Світильник точковий поворотний (цинковий сплав, литво)

Код замовлення	Модель	Потужність, Вт	Тип лампи	Цоколь	D, мм	d, мм	H, мм	Колір	Кіл-ть в упаковці, шт
10082412	DR50119R	60	R50	E14	102	80	88	титан - хром	50



Світильник точковий неповоротний (цинковий сплав, литво)

Код замовлення	Модель	Потужність, Вт	Тип лампи	Цоколь	D, мм	d, мм	H, мм	Колір	Кіл-ть в упаковці, шт
10082416	HDL16143	50	MR16	G5.3	85	56	60	титан - золото	100

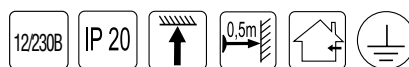
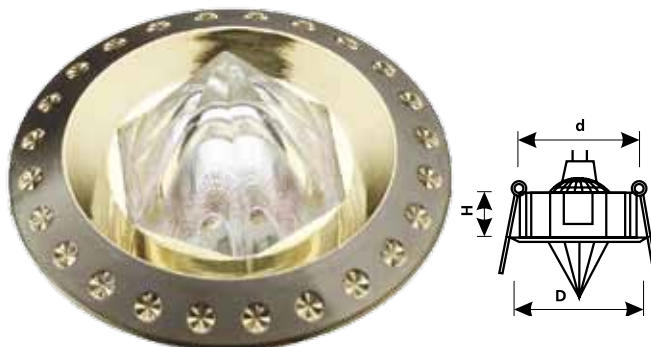

Світильник точковий поворотний (цинковий сплав, литво)

Код замовлення	Модель	Потужність, Вт	Тип лампи	Цоколь	D, мм	d, мм	H, мм	Колір	Кіл-ть в упаковці, шт
10082413	DR39120R	30	R39	E14	81	65	74	титан - золото	50
10082414	DR50120R	60	R50	E14	90	80	87		

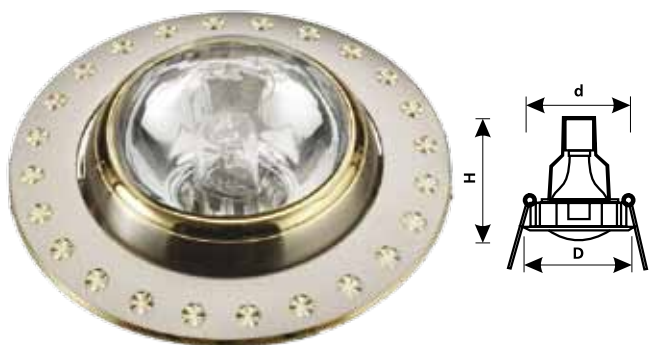

Світильник точковий неповоротний (цинковий сплав, литво)

Код замовлення	Модель	Потужність, Вт	Тип лампи	Цоколь	D, мм	d, мм	H, мм	Колір	Кіл-ть в упаковці, шт
10082417	HDL16144	50	MR16	G5.3	85	56	37	титан - золото	100



Світильник точковий поворотний (цинковий сплав, литво)

Код замовлення	Модель	Потужність, Вт	Тип лампи	Цоколь	D, мм	d, мм	H, мм	Колір	Кіл-ть в упаковці, шт
10082443	HDL16156R	50	MR16	G5.3	90	68	21	золото	100
10082444								золото матове	

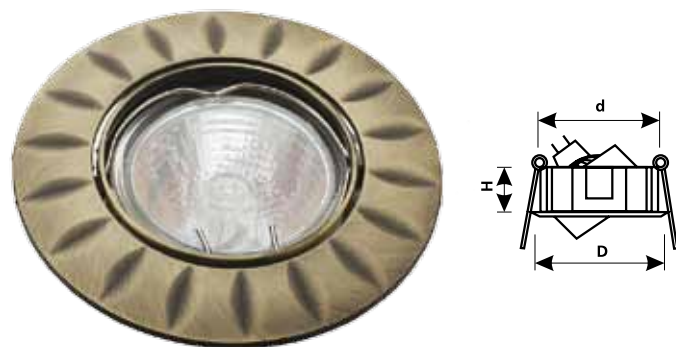

Світильник точковий поворотний (цинковий сплав, литво)

Код замовлення	Модель	Потужність, Вт	Тип лампи	Цоколь	D, мм	d, мм	H, мм	Колір	Кіл-ть в упаковці, шт
10082418	DR39121R	30	R39	E14	81	66	74	хром - золото	50
10082419	DR50121R	60	R50	E14	96	80	90		

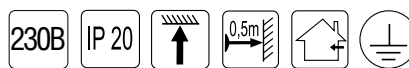

Світильник точковий неповоротний (цинковий сплав, литво)

Код замовлення	Модель	Потужність, Вт	Тип лампи	Цоколь	D, мм	d, мм	H, мм	Колір	Кіл-ть в упаковці, шт
10082420	HDL16145	50	MR16	G5.3	85	56	42	хром - золото	100

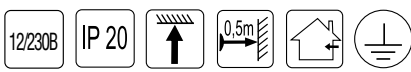
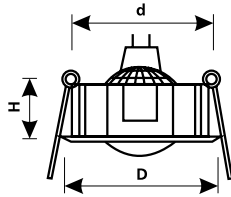

Світильник точковий поворотний (цинковий сплав, литво)

Код замовлення	Модель	Потужність, Вт	Тип лампи	Цоколь	D, мм	d, мм	H, мм	Колір	Кіл-ть в упаковці, шт
10082423	DR39122R	30	R39		80	65			
10082424	DR50122R	60	R50	E14	96	80	71	золото-хром	50

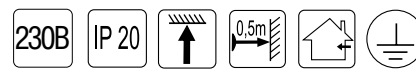
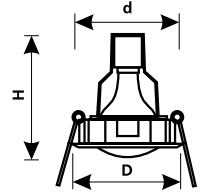

Світильник точковий неповоротний (цинковий сплав, литво)

Код замовлення	Модель	Потужність, Вт	Тип лампи	Цоколь	D, мм	d, мм	H, мм	Колір	Кіл-ть в упаковці, шт
10082421	HDL16146	50	MR16	G5.3	85	56	60	хром - золото	100

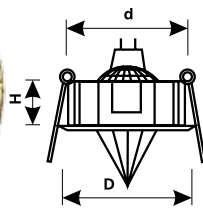

Світильник точковий неповоротний (цинковий сплав, литво)

Код замовлення	Модель	Потужність, Вт	Тип лампи	Цоколь	D, мм	d, мм	H, мм	Колір	Кіл-ть в упаковці, шт
10082426	HDL16149	50	MR16	G5.3	56	56	60	золото-хром	100

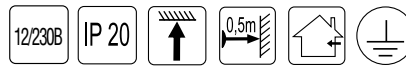
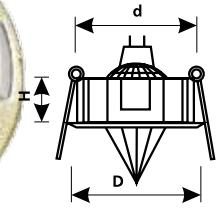

Світильник точковий поворотний (цинковий сплав, литво)

Код замовлення	Модель	Потужність, Вт	Тип лампи	Цоколь	D, мм	d, мм	H, мм	Колір	Кіл-ть в упаковці, шт
10082422	HDL16147R	50	MR16	G5.3	86	68	23	хром - золото	100

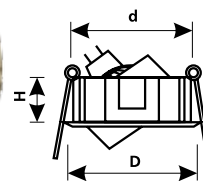

Світильник точковий неповоротний (цинковий сплав, литво)

Код замовлення	Модель	Потужність, Вт	Тип лампи	Цоколь	D, мм	d, мм	H, мм	Колір	Кіл-ть в упаковці, шт
10082425	HDL16148	50	MR16	G5.3	86	56	43	золото-хром	100

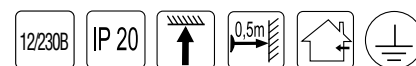
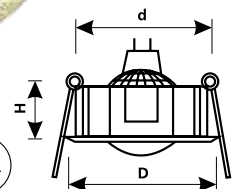

Світильник точковий поворотний (цинковий сплав, литво)

Код замовлення	Модель	Потужність, Вт	Тип лампи	Цоколь	D, мм	d, мм	H, мм	Колір	Кіл-ть в упаковці, шт
10082440	HDL16154R	50	MR16	G5.3	81	67	23	титан - золото	100

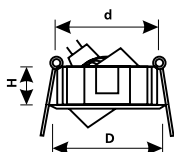

Світильник точковий поворотний (цинковий сплав, литво)

Код замовлення	Модель	Потужність, Вт	Тип лампи	Цоколь	D, мм	d, мм	H, мм	Колір	Кіл-ть в упаковці, шт
10082445	HDL16157R	50	MR16	G5.3	86	70	22	титан - хром	100
10082446								золото - титан	

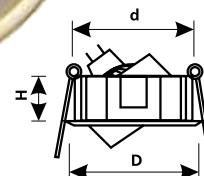
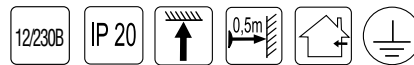

Світильник точковий поворотний (цинковий сплав, литво)

Код замовлення	Модель	Потужність, Вт	Тип лампи	Цоколь	D, мм	d, мм	H, мм	Колір	Кіл-ть в упаковці, шт
10082427	HDL16150R	50	MR16	G5.3	86	67	23	золото-хром	100

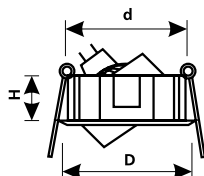

Світильник точковий неповоротний (цинковий сплав, литво)

Код замовлення	Модель	Потужність, Вт	Тип лампи	Цоколь	D, мм	d, мм	H, мм	Колір	Кіл-ть в упаковці, шт
10082436	HDL16151	50	MR16	MR16	81	52	62	титан - хром	100

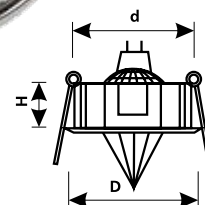

Світильник точковий неповоротний (цинковий сплав, литво)

Код замовлення	Модель	Потужність, Вт	Тип лампи	Цоколь	D, мм	d, мм	H, мм	Колір	Кіл-ть в упаковці, шт
10082438	HDL16153	50	MR16	G5.3	90	54	30	червоне античне золото	100
10082439								зелене античне золото	

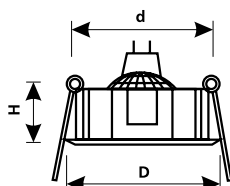

Світильник точковий неповоротний (цинковий сплав, литво)

Код замовлення	Модель	Потужність, Вт	Тип лампи	Цоколь	D, мм	d, мм	H, мм	Колір	Кіл-ть в упаковці, шт
10082437	HDL16152	50	MR16	G5.3	83	52	31	хром матовий	100

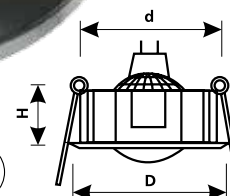

Світильник точковий неповоротний (цинковий сплав, литво)

Код замовлення	Модель	Потужність, Вт	Тип лампи	Цоколь	D, мм	d, мм	H, мм	Колір	Кіл-ть в упаковці, шт
10082441	HDL16155	50	MR16	G5.3	83	52	40	хром матовий хром	100
10082442	HDL16155	50	MR16	G5.3	83	52	40	хром матове золото	100

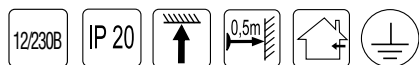
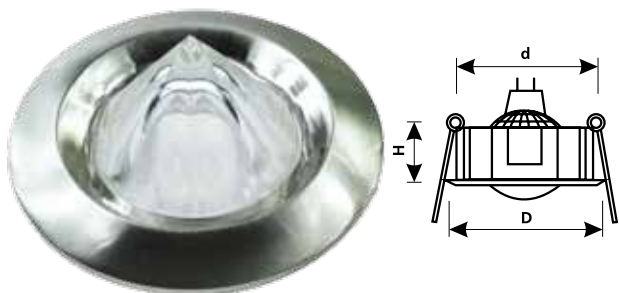

Світильник точковий поворотний (цинковий сплав, литво)

Код замовлення	Модель	Потужність, Вт	Тип лампи	Цоколь	D, мм	d, мм	H, мм	Колір	Кіл-ть в упаковці, шт
10082415	HDL16142R	50	MR16	G5.3	90	68	21	титан - золото	100

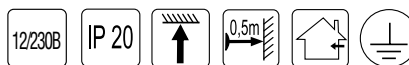

Світильник точковий неповоротний (цинковий сплав, литво)

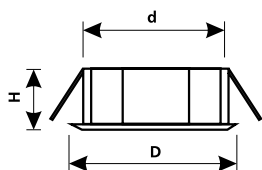

Код замовлення	Модель	Потужність, Вт	Тип лампи	Цоколь	D, мм	d, мм	H, мм	Колір	Кіл-ть в упаковці, шт
10082428	HDL001 SCR multi-color	50	MR16	G5.3	95	55	30	багато-колірний	50
10082429	HDL001 SCR white							кришталі білий опал	
10082430	HDL001 SCR blue							кришталі аквамарин	
10082431	HDL001 SCR green							кришталі смарагд	
10082432	HDL001 SCR brown							кришталі моріон	
10082433	HDL001 SCR pink							кришталі рубін	
10082434	HDL001 SCR black							кришталі обсідіан	
10082435	HDL001 SCR yellow							кришталі бурштин	

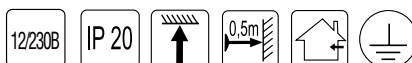

12В призначене для напруги 12 В

24В призначене для напруги 24 В

DC постійна напруга

230В призначене для напруги 230 В

12/230В призначене для напруги як 12 В, так і 230 В

AC змінна напруга

Тип цоколю джерела світла

E14 E27 E40 G4 G5 G9 G12 G6.35

G13 GU10 G23 G24 2G11 G5.3 GX10Q4pin G53

Тип джерела світла

Лампа розжарювання / Лампа розжарювання / Компактна люмінесцентна лампа

R39 Рефлекторна лампа R39

R63 Рефлекторна лампа R63

R50 Рефлекторна лампа R50

J- Type Галогенна лампа J-Туре

R80 Рефлекторна лампа R80

PLC Неінтегрована компактна люмінесцентна лампа

Sodium Рефлекторна лампа R80

AR-111 Галогенна лампа

MH-12 Металогалогенна лампа

MH Металогалогенна лампа

T5 Люмінесцентна лампа з діаметром трубки 16 мм

T8 Люмінесцентна лампа з діаметром трубки 26 мм

Ступінь захисту

IP 20 Світильники можуть застосовуватися тільки для внутрішнього освітлення в нормальному незабрудненому середовищі

IP 23 Захист від потрапляння зовні твердих предметів діаметром більше 12,5 мм; захист від дощу, краплі, що потрапляють на світильник під кутом 60° від вертикалі не призводять до порушень роботи.

IP 44 Світильники із захистом від попадання сторонніх твердих тіл. Розміром понад 1 мм. Краплі й бризки, що падають на корпус із довільного напрямку, не роблять шкідливого впливу. Водозахисне виконання світильника. Світильники можна мити без будь-яких негативних наслідків. Світильники можна використовувати для робочих приміщень із підвищеним змістом пилу й вологи, а так само під навісом.

IP 54 Повний захист від проникнення пилу. Захист від крапель води, що падають під кутом до 60 градусів у вертикалі.

IP 63 Світильники повністю захищені від проникнення пилу. Проникнення вологи не робить ніякої шкоди на функціонування світильника.

IP 65 Повний захист від проникнення пилу. Можливе довготривале занурення у воду на певну глибину.

IP 68

Колірна температура, К

2700K 3000K 4000K 4100K 4300K 5000K 6000K 6400K 6500K

Термін служби, годин

1000h 2000h 3000h 5000h 6000h 8000h 10000h 12000h 30000h 50000h

Ступінь світлопередачі

Ra=25 Ra=36 Ra=45 Ra=46 Ra=50 Ra=65 Ra=80 Ra=82

Кут розсіювання, градусів

2,5mm² Клемні колодки

24 30 38 120 180 300 360

0,5m 1m Мінімальна відстань від освітлюваного об'єкту

Для монтажу на стаціонарній основі

Для монтажу на стіні

Для монтажу на перекритті

Для зовнішнього використання

Для внутрішнього використання

Для зовнішнього та внутрішнього використання

0,5 мм 0,13 мм 1,5 мм Площа поперечного перерізу дроту гірлянди, мм²

∅1,6 ∅2,55 ∅3,3 Зовнішній діаметр кабелю гірлянди, мм

ГУМА МІДЬ ПВХ МІДЬ Матеріал кабелю гірлянди

~230V Підключення до мережі здійснювати лише через ПРА

EVG EVG Електронний баласт / Електронний баласт йде в комплекті до продукту

Електромагнітний баласт / Електромагнітний баласт йде в комплекті до продукту

LED Підключення до мережі здійснюється за допомогою спеціального LED-трансформатору

BL-УФ Застосовується спеціальна лампа з УФ-випромінюванням. Спектральне розподілення енергії, що залучає комах.

Неповоротний світильник / Поворотний світильник

Перший клас захисту від поразки електричним струмом: робоча ізоляція разом із захисним склом

Другий клас захисту від враження електричним струмом: подвійна чи підсилена ізоляція. Світильник не потребує захисного з'єднання

Не торкати руками колбу лампи

Заборонено застосування з регулятором затемнення

220V~ 12V= Блок живлення з вихідною напругою 12 В постійного струму

Вироби підлягають утилізації

220V~ 220V= Блок живлення з вихідною напругою 220 В постійного струму

Можливість з'єднання гірлянд

Світильник може працювати автономно. Зручно переносити.

К Наявність контролера гірлянди

Один рік гарантії

CE Знак відповідності вимогам ЄС

УкрСенро

F Позначення захисту від займання: відповідає монтажу на нормально палаючих поверхнях. Матеріали з температурою горіння >200 °C

PTC (positive temperature coefficient) термістор для енергозберігаючих ламп

Загальні дані.

PTC термістори застосовуються до різних типів енергозберігаючих ламп і ЕПРА. PTC підключений через лампу резонатора без зміни схеми. Це змінює жорсткий старт балласту, і електроди енергозберігаючих ламп попередньо підігріваються протягом 0.4 - 2 секунд. Це дозволяє збільшити термін служби люмінесцентної лампи більш ніж в 4 рази.

Принцип роботи і приклад

Застосування термістора PTC для розігріву електродів виглядає наступним чином: Під час включення лампи, термістор в ланцюзі знаходиться під навантаженням, забираючи частину потужності на себе, тим самим обмежує навантаження на лампу, до тих пір поки не нагріється до певної температури, після цього відключається, і лампа світить на повну потужність.

