



Каталог 2011 **NEW!**

DeLux

Загальний каталог товарів містить всю необхідну інформацію щодо повного асортименту продукції ТМ Delux. Сюди входять і енергозощаджуючі, галогенні, рефлекторні, люмінесцентні, бактерицидні лампи, і вуличне освітлення, і автомобільні товари, і електроустановче обладнання, і багато іншої освітлювальної техніки для офісів, житлових, складських приміщень, торгівельних площ.

Новий дизайн каталогу допоможе швидко орієнтуватися по всьому асортиментному ряду Delux і ефективно використовувати такі елементи, як код замовлення для роботи з прайс-листом.





Зміст

	ДЖЕРЕЛА СВІТЛА
4	Галогенні лампи
7	Люмінесцентні лампи
10	Компактні люмінесцентні лампи
17	Рефлекторні лампи
19	Газорозрядні лампи високого тиску
	СВІТИЛЬНИКИ
21	Люмінесцентні
25	Аварійні
27	Точкові
39	Стельові
44	Настільні
	Зовнішні
46	- садово-паркові та настінні
60	- вуличні
62	Прожектори
66	Світильники промислові для високих прогонів
68	Переносні
	СВІТЛОДІОДНА ПРОДУКЦІЯ
70	- LED лампи
71	- світильники меблеві
72	- світильники аварійні
72	- світильники точкові
73	- світильники стельові
74	- світильники вуличні
74	- світильники переносні
75	- світлодіодні стрічки
77	- аксесуари
79	Світлодіодна стрічка Flex
79	Аксесуари до світлодіодної стрічки Flex
	ГІРЛЯНДИ
80	Гірлянди для зовнішнього застосування
81	Гірлянди для внутрішнього застосування
83	Аксесуари до гірлянд
85	Світловий дріт LED
85	Фігурні гірлянди МОТИВ
86	Світловий дріт Neoflex
86	Аксесуари до світлового дроту LED
87	
	ПУСКОРЕГУЛЮЮЧА АПАРАТУРА
91	Баласти
92	Стартери-пускачі
92	Трансформатори
93	Конденсатори
	ЕЛЕКТРОІНСТАЛЯЦІЯ
94	Колекція WEGA
95	Колекція NEPTUN
99	
100	ПОДОВЖУВАЧІ
101	Подовжувачі
	АКСЕСУАРИ
102	Тримачі
103	Інформаційні наклейки на світильники
106	
107	АВТОМАТИЧНІ ВИМИКАЧІ
108	Автоматичні вимикачі
	ЗНИЩУВАЧІ КОМАХ
110	Знищувачі комах
111	
112	ДАТЧИКИ РУХУ
113	Датчики руху
114	УМОВНІ ПОЗНАЧЕННЯ



Галогенні лампи

Галогенні лампи містять суміш газу з галогенними сполученнями (у більшості випадків йодисті або бромисті). Вони піклуються про те, щоб спіральні нитки розжарювання шляхом складних процесів відновлювалися. Завдяки цій розробці тривалість життя лампи істотно підвищилася. Крім того сила світла галогенної лампи залишається майже незмінною протягом усього терміну служби. Незважаючи на описані хімічні процеси усередині галогенної лампи, вольфрамова нитка витрачається повільно й тим самим визначає тривалість життя галогенної лампи.

Галогенні лампи Delux забезпечують чудову якість світла - їх яскраве біле світло відмінно відтворює кольори, вони мають кращу енергетичну ефективність, їхній строк експлуатації більше, ніж у традиційних ламп розжарювання. Найважливіше, що всі ці властивості вміщуються в мініатюрному джерелі світла, що дозволяє ширше використовувати лампи в декоративних світильниках, які мають маленькі габарити. До інших переваг галогенних ламп відносяться легкість фокусування пучка променів, обмеження ультрафіолетового випромінювання.

DeLux

Галогенна лампа • JCDR

Код замовлення	Потужність, Вт	Цоколь	Світловий потік, Лм	Розмір, мм Н/В/С	Кількість в упаковці, шт
○ 10007798	35	G5.3	380	45/38/50	200
○ 10007799	50	G5.3	560	45/38/50	200
○ 10007803	75	G5.3	790	45/38/50	200
● 10007800	50	G5.3	380	45/38/50	200
● 10007801	50	G5.3	380	45/38/50	200
● 10007802	50	G5.3	380	45/38/50	200

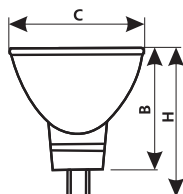

Галогенна лампа • GU-10

Код замовлення	Потужність, Вт	Цоколь	Світловий потік, Лм	Розмір, мм Н/В/С	Кількість в упаковці, шт
10007788	35	GU-10	330	55/49/50	200
10007789	50	GU-10	560	55/49/50	200
10007790	75	GU-10	790	55/49/50	200

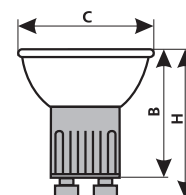

Галогенна лампа • MR11

Код замовлення	Потужність, Вт	Цоколь	Світловий потік, Лм	Напруга, В	Розмір, мм Н/В/С	Кількість в упаковці, шт
○ 10007810	20	G5.3	160	12	34/27/35	400
○ 10007811	35	G5.3	315	12	34/27/35	400
● 10007812	35	G5.3	315	12	34/27/35	500
● 10007813	35	G5.3	315	12	34/27/35	500
● 10007814	35	G5.3	315	12	34/27/35	500
10007815	20	G5.3	160	230	34/27/35	500
10007816	35	G5.3	315	230	34/27/35	500

Галогенні лампи 10007815, 10007816 без скла.

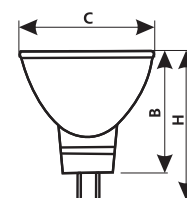

Галогенна лампа • MR16

Код замовлення	Потужність, Вт	Цоколь	Світловий потік, Лм	Розмір, мм Н/В/С	Кількість в упаковці, шт
○ 10007817	20	G5.3	130	45/38/50	200
○ 10007818	35	G5.3	320	45/38/50	200
○ 10007819	50	G5.3	650	45/38/50	200
● 10007820	50	G5.3	650	45/38/50	200
● 10007821	50	G5.3	650	45/38/50	200
● 10007822	50	G5.3	650	45/38/50	200

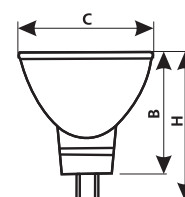

НОВИНКА!

Галогенна лампа • AR111

Код замовлення	Потужність, Вт	Цоколь	Світловий потік, Лм	Кількість в упаковці, шт
10007817	20	G53	550-600	30

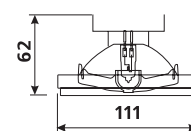

Галогенна лампа • JC (прозора)

Код замовлення	Потужність, Вт	Цоколь	Світловий потік, Лм	Розмір, мм Н/С/Е	Кількість в упаковці, шт
10007791	10	G4	130	32/8/4	1000
10007792	20	G4	320	32/8/4	1000
10007793	35	G5.3	650	40/10/5,3	1000
10007794	50	G5.3	950	40/10/5,3	1000

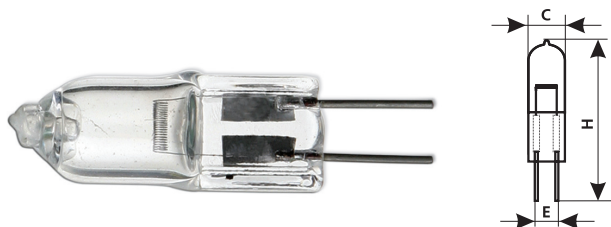

Галогенна лампа • JCD (прозора)

Код замовлення	Потужність, Вт	Цоколь	Світловий потік, Лм	Розмір, мм Н/С/Е	Кількість в упаковці, шт
10007795	20	G6,35	320	46/12,5/6,35	1000
10007796	35	G6,35	650	46/12,5/6,35	1000
10007797	50	G6,35	950	46/12,5/6,35	1000

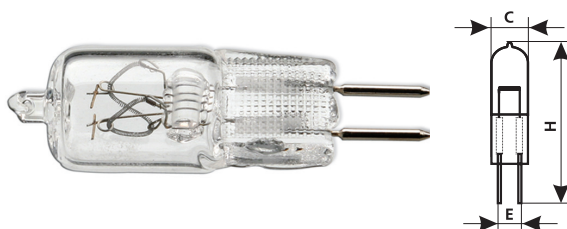

Галогенна лампа • G9 (матова)

Код замовлення	Потужність, Вт	Цоколь	Світловий потік, Лм	Розмір, мм Н/С/Е	Кількість в упаковці, шт
10007784	35	G9	315	46/12,5/6,35	1000
10007786	50	G9	550	46/12,5/6,35	1000

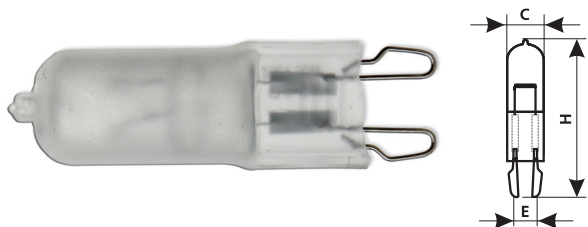

Галогенна лампа • G9 (прозора)

Код замовлення	Потужність, Вт	Цоколь	Світловий потік, Лм	Розмір, мм Н/С/Е	Кількість в упаковці, шт
10007785	35	G9	315	46/12,5/6,35	1000
10007787	50	G9	550	46/12,5/6,35	1000

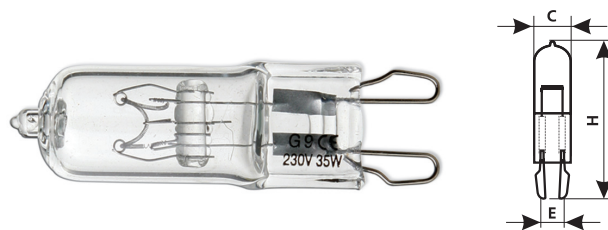

Галогенна лампа • J-TYPE (прозора)

Код замовлення	Тип	Цоколь	Потужність, Вт	Світловий потік, Лм	Розмір, мм Н/С	Кількість в упаковці, шт
10007782	J-TYPE 78mm	R7S	100	1400	78/8	500
10007783	J-TYPE 78mm	R7S	150	2400	78/8	500
10007774	J-TYPE 118mm	R7S	150	2400	118/10	500
10007775	J-TYPE 118mm	R7S	200	3300	118/10	500
10007776	J-TYPE 118mm	R7S	300	4800	118/10	500
10007777	J-TYPE 118mm	R7S	500	8500	118/10	500
10007778	J-TYPE 189mm	R7S	1000	22000	189/10	500
10007779	J-TYPE 254mm	R7S	1000	22000	254/10	500
10007780	J-TYPE 254mm	R7S	1500	33000	254/10	500
10007781	J-TYPE 333mm	R7S	2000	44000	333/10	500

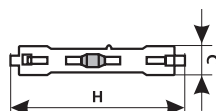



Люмінесцентні лампи

Люмінесцентна лампа - газорозрядне джерело світла, в якому видиме світло випромінюється в основному люмінофором, який у свою чергу світиться під впливом ультрафіолетового випромінювання розряду; сам розряд теж випромінює видиме світло, але в значно меншому ступені.

DeLux

Люмінесцентна лампа T5

Код замовлення	Потужність, Вт	Цоколь	Світловий потік, Лм	Колірна температура, К	Довжина, мм	Кіл-ть в упаковці
10007825	4/33	G5	130	4000	150	500 / 10
10061904	4/54	G5	130	6500	150	500 / 10
10007826	6/33	G5	240	4000	225	500 / 10
10007827	6/54	G5	240	6500	225	500 / 10
10007828	8/33	G5	350	4000	300	500 / 10
10007829	8/54	G5	350	6500	300	500 / 10
10007823	13/33	G5	740	4000	530	100
10007824	13/54	G5	740	6500	530	100
10054129	21/33	G5	1850	4000	865	100
10054130	21/54	G5	1850	6500	865	100
10054131	28/33	G5	2470	4000	1165	100
10054132	28/54	G5	2470	6500	1165	100

Люмінесцентна лампа T8

Код замовлення	Потужність, Вт	Цоколь	Світловий потік, Лм	Колірна температура, К	Довжина, мм	Кіл-ть в упаковці
10007830	15/33	G13	610	4000	450	100
10007831	15/54	G13	610	6500	450	100
10007832	18/33	G13	980	4000	600	25
10007834	18/54	G13	980	6500	600	25
10007836	30/33	G13	2050	4000	900	25
10007837	30/54	G13	2050	6500	900	25
10007838	36/33	G13	2400	4000	1200	25
10007840	36/54	G13	2400	6500	1200	25



Люмінесцентна лампа T9

Код замовлення	Потужність, Вт	Цоколь	Світловий потік, Лм	Колірна температура, К	Довжина, мм	Кіл-ть в упаковці
10058527	32/33	G10q	1750	4000	246	20
10058528	32/54	G10q	1750	6500	246	20

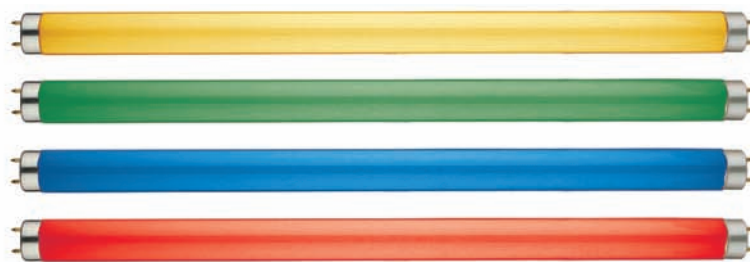

Люмінесцентна кольорова лампа T8

Код замовлення	Потужність, Вт	Цоколь	Довжина, мм	Кіл-ть в упаковці
10007854	18	G 13	600	25
10007858	36	G 13	1200	25
10007852	18	G 13	600	25
10007856	36	G 13	1200	25
10007853	18	G 13	600	25
10007857	36	G 13	1200	25
10007851	18	G 13	600	25
10007855	36	G 13	1200	25



Ультрафіолетова лампа

Код замовлення	Потужність, Вт	Цоколь	Довжина, мм	Кіл-ть в упаковці
10007846	4	G 5	150	500
10007847	6	G 5	225	500
10007848	8	G 5	300	500
10007849	18	G 13	600	25
10007850	36	G 13	1200	25



Бактерицидна лампа

Код замовлення	Потужність, Вт	Цоколь	Довжина, мм	Бактерицидний потік, Вт	Кіл-ть в упаковці
10007842	8	G 5	300	2,1	500
10007843	15	G 13	450	4,7	100
10007844	30	G 13	900	11,2	25
10007845	36	G 13	1200	15,3	25





Компактні люмінесцентні лампи

Компактні люмінесцентні лампи Delux, оснащені вбудованою пускорегулюючою апаратурою, є прекрасною альтернативою лампам розжарювання, тому що мають цоколь E14 і E27 і підходять практично для будь-якого світильника. Ці лампи поєднують кращі характеристики люмінесцентних ламп із чудовими енергозберігаючими характеристиками. Переваги компактних люмінесцентних ламп Delux у порівнянні з лампами розжарювання:

- знижене на 80% споживання електроенергії при однаковій кількості випромінюваного світла;
- збільшений в 6 - 10 разів термін служби (від 6 000 до 10 000 годин);
- широка область застосування завдяки великому асортименту;
- широкий спектр колірних температур: холодне, нейтральне й тепле світло.

Лампи цього типу застосовуються для домашнього освітлення, освітлення торговельних площ, промислових підприємств і офісних приміщень. У сімейство Delux входить продукція, головна перевага якої - максимальна якість освітлення при мінімальному енергоспоживанні.

DeLux

НОВИНКА! ЛАМПА З ТЕПЛИМ СТАРТОМ

T2 Mini Full-spiral

Код замовлення	Потужність, Вт	Цоколь	Світловий потік, Лм	Колірна температура, К	Розмір, мм Н/В/А/С/Д	Кількість в упаковці, шт
10075812	7	E14	285	2700	86/56/32/25/7	50

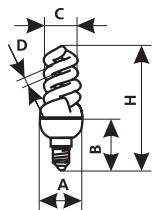

НОВИНКА! ЛАМПА З ТЕПЛИМ СТАРТОМ

T2 Full-spiral

Код замовлення	Потужність, Вт	Цоколь	Світловий потік, Лм	Колірна температура, К	Розмір, мм Н/В/А/С/Д	Кількість в упаковці, шт
10075813	15	E27	800	2700	105/60/42/36/7	50
10075814	15	E27	800	4100	105/60/42/36/7	50
10075815	15	E27	800	6400	105/60/42/36/7	50

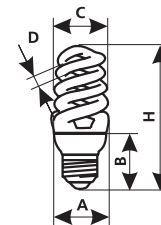

Код замовлення	Потужність, Вт	Цоколь	Світловий потік, Лм	Колірна температура, К	Розмір, мм Н/В/А/С/Д	Кількість в упаковці, шт
10075806	9	E14	405	2700	96/56/32/25/7	50
10075807	9	E27	405	2700	98/56/32/25/7	50
10075808	9	E14	405	4100	96/56/32/25/7	50
10075809	9	E27	405	4100	98/56/32/25/7	50
10075810	9	E14	405	6400	96/56/32/25/7	50
10075811	9	E27	405	6400	98/56/32/25/7	50

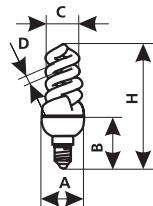

Код замовлення	Потужність, Вт	Цоколь	Світловий потік, Лм	Колірна температура, К	Розмір, мм Н/В/А/С/Д	Кількість в упаковці, шт
10075816	20	E27	1150	2700	108/65/54/47/7	50
10075817	20	E27	1150	4100	108/65/54/47/7	50
10075818	20	E27	1150	6400	108/65/54/47/7	50

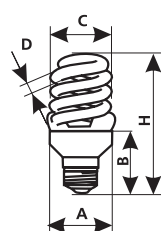

Код замовлення	Потужність, Вт	Цоколь	Світловий потік, Лм	Колірна температура, К	Розмір, мм Н/В/А/С/Д	Кількість в упаковці, шт
10075800	11	E14	530	2700	100/56/32/25/7	50
10075801	11	E27	530	2700	105/56/32/25/7	50
10075802	11	E14	530	4100	100/56/32/25/7	50
10075803	11	E27	530	4100	105/56/32/25/7	50
10075804	11	E14	530	6400	100/56/32/25/7	50
10075805	11	E27	530	6400	105/56/32/25/7	50

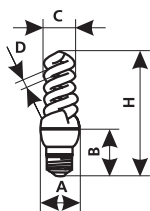

Код замовлення	Потужність, Вт	Цоколь	Світловий потік, Лм	Колірна температура, К	Розмір, мм Н/В/А/С/Д	Кількість в упаковці, шт
10075819	25	E27	1520	2700	120/67/54/47/7	50
10075820	25	E27	1520	4100	120/67/54/47/7	50
10075821	25	E27	1520	6400	120/67/54/47/7	50

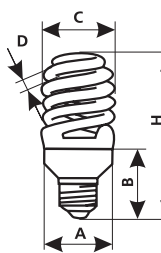

НОВИНКА! ЛАМПА З ТЕПЛИМ СТАРТОМ

T2 4U

Код замовлення	Потужність, Вт	Цоколь	Світловий потік, Лм	Колірна температура, К	Розмір, мм Н/В/А/С/Д	Кількість в упаковці, шт
10075794	15	E14	800	2700	115/58/40/33/7	50
10075795	15	E27	800	2700	110/53/40/33/7	50
10075796	15	E14	800	4100	115/58/40/33/7	50
10075797	15	E27	800	4100	110/53/40/33/7	50
10075798	15	E14	800	6400	115/58/40/33/7	50
10075799	15	E27	800	6400	110/53/40/33/7	50

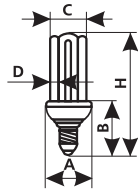

Mini Semi-spiral

Код замовлення	Потужність, Вт	Цоколь	Світловий потік, Лм	Колірна температура, К	Розмір, мм Н/В/А/С/Д	Кількість в упаковці, шт
10008010	11	E14	665	4100	130/56/30/30/9	100
10008011	11	E27	665	4100	130/56/30/30/9	100

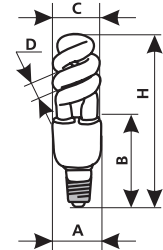

ESS-01A

Код замовлення	Потужність, Вт	Цоколь	Світловий потік, Лм	Колірна температура, К	Розмір, мм Н/В/А/С/Д	Кількість в упаковці, шт
10007947	15	E14	898	2700	110/53/47/34/9	100
10007948	15	E27	898	2700	110/53/47/34/9	100
10007949	15	E14	898	4100	110/53/47/34/9	100
10053090	15	E27	898	4100	110/53/47/34/9	100
10007950	15	E27	898	6400	110/53/47/34/9	100
10007951	20	E14	1184	2700	120/53/47/34/9	100
10007952	20	E27	1184	2700	120/53/47/34/9	100
10007953	20	E27	1184	4100	120/53/47/34/9	100
10007954	20	E27	1184	6400	120/53/47/34/9	100

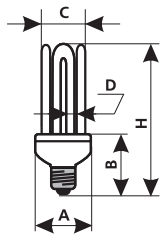

EQS-04

Код замовлення	Потужність, Вт	Цоколь	Світловий потік, Лм	Колірна температура, К	Розмір, мм Н/В/А/С/Д	Кількість в упаковці, шт
10007908	38	E27	2300	2700	185/80/60/54/12	50
10007909	38	E27	2300	4100	185/80/60/54/12	50
10007910	38	E27	2300	6400	185/80/60/54/12	50

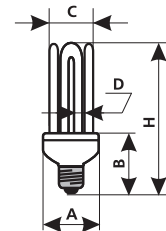

EQS-05

Код замовлення	Потужність, Вт	Цоколь	Світловий потік, Лм	Колірна температура, К	Розмір, мм Н/В/А/С/Д	Кількість в упаковці, шт
10007913	50	E27	2600	2700	225/107/72/59/14.5	50
10007914	50	E27	2600	6400	225/107/72/59/14.5	50

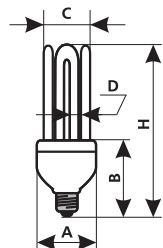

EQS-06

Код замовлення	Потужність, Вт	Цоколь	Світловий потік, Лм	Колірна температура, К	Розмір, мм Н/В/А/С/Д	Кількість в упаковці, шт
10007918	65	E27	3575	6400	258/96/72/66/17	25

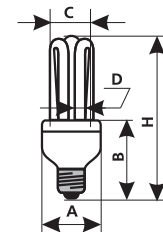

T2 Mini Twist

Код замовлення	Потужність, Вт	Цоколь	Світловий потік, Лм	Колірна температура, К	Розмір, мм Н/В/А/С/Д	Кількість в упаковці, шт
10053106	13	E27	780	4100	98/53/41/46/7	100
10053107	13	E27	780	6400	98/53/41/46/7	100
10008034	13	E27	780	2700	98/53/41/46/7	100
10008033	13	E14	780	2700	98/53/41/46/7	100

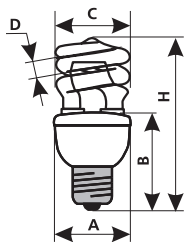

T2 Twist

Код замовлення	Потужність, Вт	Цоколь	Світловий потік, Лм	Колірна температура, К	Розмір, мм Н/В/А/С/Д	Кількість в упаковці, шт
10053010	20	E27	1200	2700	109/57/50/55/7	100
10053011	20	E27	1200	4100	109/57/50/55/7	100
10053012	20	E27	1200	6400	109/57/50/55/7	100
10053013	23	E27	1500	2700	116/57/50/55/7	100
10053014	23	E27	1500	4100	116/57/50/55/7	100
10053015	23	E27	1500	6400	116/57/50/55/7	100

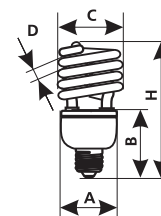

T3 full spiral

Код замовлення	Потужність, Вт	Цоколь	Світловий потік, Лм	Колірна температура, К	Розмір, мм Н/В/А/С/Д	Кількість в упаковці, шт
10052998	15	E27	900	2700	110/68/48/41/9	100
10052999	15	E27	900	4100	110/68/48/41/9	100
10053000	15	E27	900	6400	110/68/48/41/9	100
10053101	20	E27	1200	2700	130/70/48/41/9	100
10053102	20	E27	1200	4100	130/70/48/41/9	100
10053103	20	E27	1200	6400	130/70/48/41/9	100
10053001	23	E27	1380	2700	143/68/48/41/9	100
10053002	23	E27	1380	4100	143/68/48/41/9	100
10053003	23	E27	1380	6400	143/68/48/41/9	100

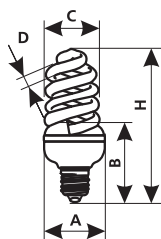

Mini Full-spiral

Код замовлення	Потужність, Вт	Цоколь	Світловий потік, Лм	Колірна температура, К	Розмір, мм Н/В/А/С/Д	Кількість в упаковці, шт
10053097	11	E14	660	2700	115/58/38/30/9	100
10053099	11	E27	660	2700	115/58/38/30/9	100
10008004	11	E14	660	4100	115/58/38/30/9	100
10008005	11	E27	660	4100	115/58/38/30/9	100
10053098	11	E14	660	6400	115/58/38/30/9	100
10053100	11	E27	660	6400	115/58/38/30/9	100

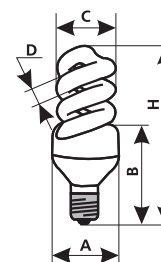

T4 full spiral

Код замовлення	Потужність, Вт	Цоколь	Світловий потік, Лм	Колірна температура, К	Розмір, мм Н/В/А/С/Д	Кількість в упаковці, шт
10053004	26	E27	1560	2700	152/80/60/54/12	50
10053005	26	E27	1560	4100	152/80/60/54/12	50
10053006	26	E27	1560	6400	152/80/60/54/12	50
10053007	32	E27	1800	2700	163/80/60/54/12	50
10053008	32	E27	1800	4100	163/80/60/54/12	50
10053009	32	E27	1800	6400	163/80/60/54/12	50

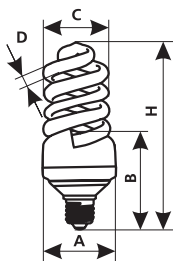

Big Spiral

Код замовлення	Потужність, Вт	Цоколь	Світловий потік, Лм	Колірна температура, К	Розмір, мм Н/В/А/С/Д	Кількість в упаковці, шт
10053197	65	E40	3900	6400	265/136/88/100/17	20

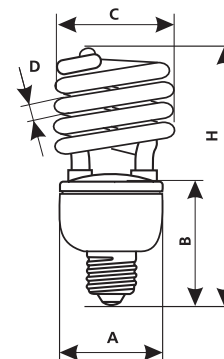

ESL-A55

Код замовлення	Потужність, Вт	Цоколь	Світловий потік, Лм	Колірна температура, К	Розмір, мм Н/В/А/С/Д	Кількість в упаковці, шт
10053018	11	E27	480	2700	105/38/35/55	50
10053019	11	E27	480	4100	105/38/35/55	50

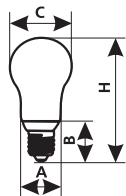

НОВИНКА! ЛАМПА З ТЕПЛИМ СТАРТОМ

EXR-50 9W

Код замовлення	Потужність, Вт	Цоколь	Світловий потік, Лм	Колірна температура, К	Розмір, мм Н/В/А/С/Д	Кількість в упаковці, шт
10077446	9	E14	400	2700	90/42/36/50/7	50
10077447	9	E14	400	4100	90/42/36/50/7	50
10077448	9	E14	400	6400	90/42/36/50/7	50

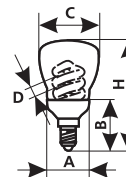

Globe

Код замовлення	Потужність, Вт	Цоколь	Світловий потік, Лм	Колірна температура, К	Розмір, мм Н/В/А/С/Д	Кількість в упаковці, шт
10053091	30	E27	1600	2700	180/68/73/120	20
10053092	30	E27	1600	4100	180/68/73/120	20

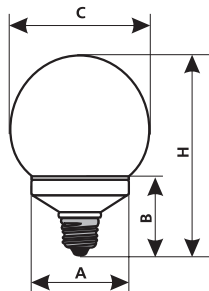

Mini Globe

Код замовлення	Потужність, Вт	Цоколь	Світловий потік, Лм	Колірна температура, К	Розмір, мм Н/В/А/С/Д	Кількість в упаковці, шт
10053016	9	E14	400	2700	86/43/45/45	100
10053017	9	E14	400	4100	86/43/45/45	100
10057480	9	E27	400	2700	86/43/45/45	100
10057481	9	E27	400	4100	86/43/45/45	100

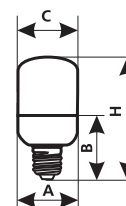

EXQ-09

Код замовлення	Потужність, Вт	Цоколь	Світловий потік, Лм	Колірна температура, К	Розмір, мм Н/В/А/С/Д	Кількість в упаковці, шт
10007985	24	E27	1320	2700	180/68/73/120	20
10007986	24	E27	1320	6400	180/68/73/120	20

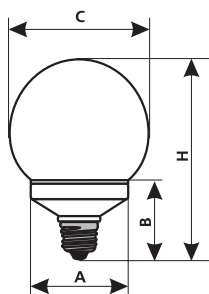

EMR-11

Код замовлення	Потужність, Вт	Цоколь	Світловий потік, Лм	Колірна температура, К	Кількість в упаковці, шт
10043134	5	G5.3	275	2700	200
10053095	5	G5.3	275	4100	200
10043135	5	G5.3	275	6400	200

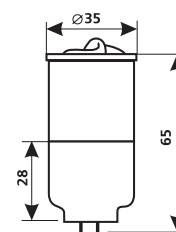

EXR-50 5W

Код замовлення	Потужність, Вт	Цоколь	Світловий потік, Лм	Колірна температура, К	Розмір, мм Н/В/А/С	Кількість в упаковці, шт
10007997	5	E14	275	2700	88/51/37	100
10007998	5	E14	275	6400	88/51/37	100

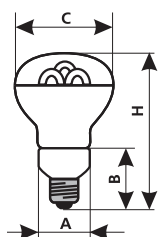

EXR-50 7W

Код замовлення	Потужність, Вт	Цоколь	Світловий потік, Лм	Колірна температура, К	Розмір, мм Н/В/А/С/Д	Кількість в упаковці, шт
10007999	7	E14	385	2700	90/51/37/50	100
10053093	7	E14	385	4100	90/51/37/50	100
10008000	7	E14	385	6400	90/51/37/50	100

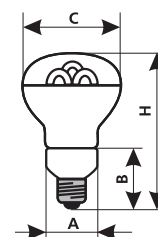

EXR-63

Код замовлення	Потужність, Вт	Цоколь	Світловий потік, Лм	Колірна температура, К	Розмір, мм Н/В/А/С/Д	Кількість в упаковці, шт
10008001	11	E27	605	2700	108/51/37/63	50
10053094	11	E27	605	4100	108/51/37/63	50
10008002	11	E27	605	6400	108/51/37/63	50

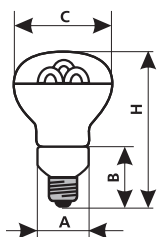

EXR-80

Код замовлення	Потужність, Вт	Цоколь	Світловий потік, Лм	Колірна температура, К	Розмір, мм Н/В/А/С/Д	Кількість в упаковці, шт
10008003	15	E27	825	6400	133/63/57/80	100

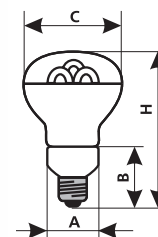

EMR-16

Код замовлення	Потужність, Вт	Цоколь	Світловий потік, Лм	Колірна температура, К	Кількість в упаковці, шт
10043136	9	G5.3	420	2700	200
10053096	9	G5.3	420	4100	200
10043137	9	G5.3	420	6400	200

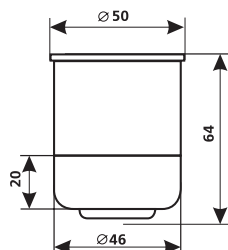

EGU-10

Код замовлення	Потужність, Вт	Цоколь	Світловий потік, Лм	Колірна температура, К	Кількість в упаковці, шт
10053108	9	GU10	420	2700	200
10053109	9	GU10	420	4100	200

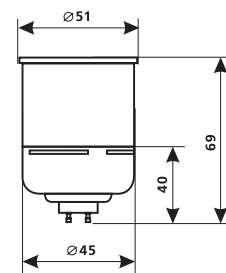

РЕКОМЕНДУЄМО! Використовувати з точковими світильниками стор. 27-38



PLC (неінтегрована)

Код замовлення	Потужність, Вт	Цоколь	Світловий потік, Лм	Колірна температура, К	Розмір, мм Н/В/А	Кількість в упаковці, шт
10008036	18	G24	1080	6400	155/41/34	100
10008037	26	G24	1560	6400	168/41/34	100

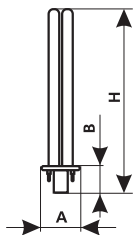

PL (неінтегрована)

Код замовлення	Потужність, Вт	Цоколь	Світловий потік, Лм	Колірна температура, К	Розмір, мм Н/В/А	Кількість в упаковці, шт
10008018	11	G23	700	2700	235/40/31.5	200
10008019	11	G23	700	6400	235/40/31.5	200
10008020	9	G23	590	2700	165/40/31.5	200
10008021	9	G23	590	6400	165/40/31.5	200

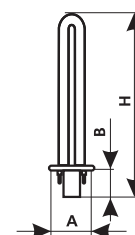

PL ультрафіолетова (неінтегрована)

Код замовлення	Потужність, Вт	Цоколь	Світловий потік, Лм	Розмір, мм Н/В/А	Кількість в упаковці, шт
10008022	9	G23	590	165/40/31.5	200

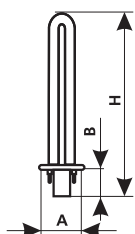

ЕВТ-01 ультрафіолетова

Код замовлення	Потужність, Вт	Цоколь	Світловий потік, Лм	Розмір, мм Н/В/А/С/Д	Кількість в упаковці, шт
10007889	26	E27	780	181/76/53/41/12	100

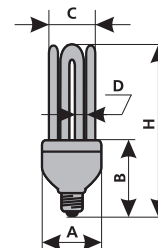

ERS-02A

Код замовлення	Колір	Потужність, Вт	Цоколь	Світловий потік, Лм	Розмір, мм Н/В/А/С/Д	Кількість в упаковці, шт
10007927	синій	15	E27	122	150/75/51/60/12	50
10007928	червоний	15	E27	157	150/75/51/60/12	50
10007929	зелений	15	E27	219	150/75/51/60/12	50
10007930	синій	26	E27	200	156/75/51/60/12	50
10007931	червоний	26	E27	217	156/75/51/60/12	50
10007932	зелений	26	E27	379	156/75/51/60/12	50

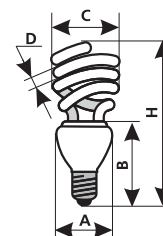

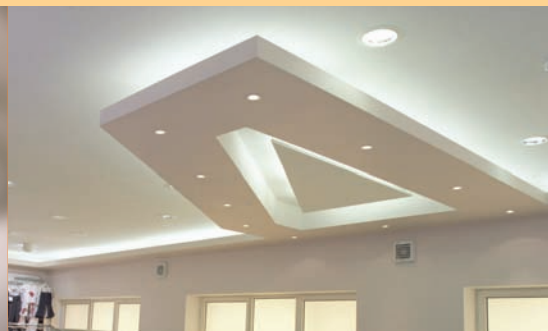
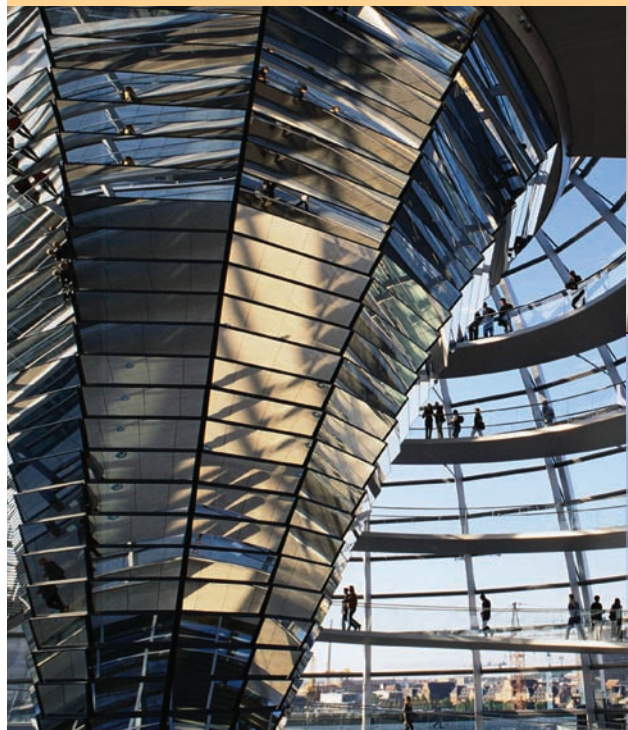

Рефлекторні лампи

Рефлекторні лампи – лампи розжарювання зі спеціально розробленою матованою колбою із внутрішнім алюмінієвим дзеркальним відбивачем, що дає кут розсіювання світлового пучка 115 D. Рефлекторні лампи Delux призначені для більш ефективного спрямування світла саме в ті зони, де воно потрібно, уникаючи зайвого розсіювання світлового потоку.

DeLux

Рефлекторна лампа матова · R39

Код замовлення	Потужність, Вт	Цоколь	Розмір, мм Н/С	Кількість в упаковці
10007865	30	E 14	64/39	100

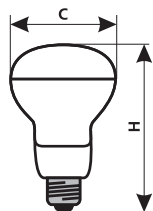

Рефлекторна лампа матова · R50

Код замовлення	Потужність, Вт	Цоколь	Розмір, мм Н/С	Кількість в упаковці
10007866	40	E 14	85/50	100
10007867	60	E 14	85/50	100

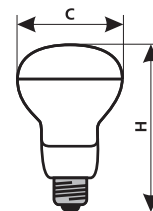

Рефлекторна лампа матова · R63

Код замовлення	Потужність, Вт	Цоколь	Розмір, мм Н/С	Кількість в упаковці
10007868	40	E 27	100/63	100
10007869	60	E 27	100/63	100

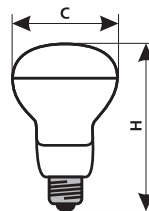

Рефлекторна лампа матова · R80

Код замовлення	Потужність, Вт	Цоколь	Розмір, мм Н/С	Кількість в упаковці
10007870	100	E 27	115/80	100
10007871	60	E 27	115/80	100

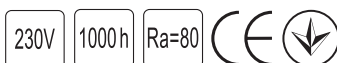
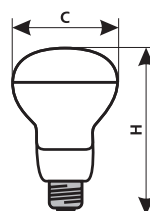



Газорозрядні лампи ВИСОКОГО ТИСКУ

Газорозрядні лампи високого тиску змішаного світла не вимагають пускорегулюючої апаратури й застосовуються, в основному, для освітлення вулиць і площ.

В асортименті Delux ви знайдете компактні газорозрядні лампи високого тиску, що вигідно відрізняються від інших меншими розмірами й більшою потужністю. До переваг газорозрядних ламп відноситься стабільність передачі кольору протягом усього терміну служби.

Достоїнства газорозрядних ламп високого тиску визначають широку область їхнього застосування:

- освітлення торговельних площ
- готелів
- ресторанів
- вуличне й дорожнє освітлення.

DeLux

Ртутні лампи GGY

Код замовлення	Потужність, Вт	Ток лампи, А	Цоколь	Світловий потік, Лм	Ступінь світло-передачі, Ra	Розмір, мм Н/С	Кількість в упаковці, шт
10007877	125	1,25	E 27	5800	46	179/76	40
10007878	250	2,15	E 40	11025	45	234/91	20
10007879	400	3,25	E 40	21000	45	292/122	15
10007880	700	5,4	E 40	35000	45	345/150	6
10007876	1000	7,5	E 40	52500	36	306/182	6

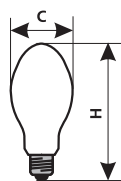

Ртутно-вольфрамові лампи GYZ

Код замовлення	Потужність, Вт	Цоколь	Світловий потік, Лм	Ступінь світло-передачі, Ra	Розмір, мм Н/С	Кількість в упаковці, шт
10007872	160	E 27	2560	65	179/76	40
10007873	250	E 27	4900	65	234/91	20
10007874	250	E 40	4900	65	234/91	20
10007875	500	E 40	11000	50	292/122	15

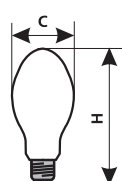

Натрієві лампи Sodium

Код замовлення	Потужність, Вт	Ток лампи, А	Цоколь	Світловий потік, Лм	Ступінь світло-передачі, Ra	Розмір, мм Н/С	Кількість в упаковці, шт
10007864	70	0,98	E 27	6000	25	156/38	50
10007860	100	1,00	E 40	8500	25	180/39	50
10007861	150	1,80	E 40	16000	25	210/48	50
10007862	250	3,00	E 40	28000	25	257/48	50
10007863	400	4,60	E 40	48000	25	283/48	50
10007859	1000	10,3	E 40	130000	25	390/67	20

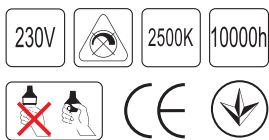
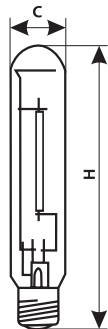

Металогалогенні лампи MHT

Код замовлення	Потужність, Вт	Ток лампи, А	Цоколь	Світловий потік, Лм	Ступінь світло-передачі, Ra	Розмір, мм Н/С	Кількість в упаковці, шт
10007772	250	2,1	E 40	20500	65	147/54	50
10007773	400	3,25	E 40	36000	65	267/54	50

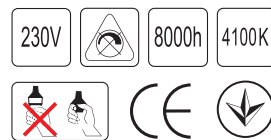
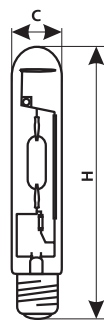

Металогалогенні лампи MH Rx7s

Код замовлення	Потужність, Вт	Ток лампи, А	Цоколь	Світловий потік, Лм	Ступінь світло-передачі, Ra	Розмір, мм Н/С	Кількість в упаковці, шт
10007769	70	0,98	Rx7s	5600	65	120/21	100
10007768	150	1,80	Rx7s	11250	65	138/21	100

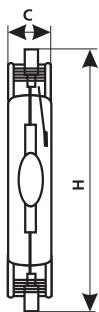

Металогалогенні лампи MH G12

Код замовлення	Потужність, Вт	Ток лампи, А	Цоколь	Світловий потік, Лм	Ступінь світло-передачі, Ra	Розмір, мм Н/С	Кількість в упаковці, шт
10007771	70	0,98	G12	5600	65	97/23	100
10007770	150	1,80	G12	11250	65	110/23	100

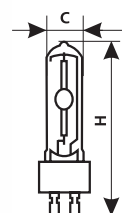

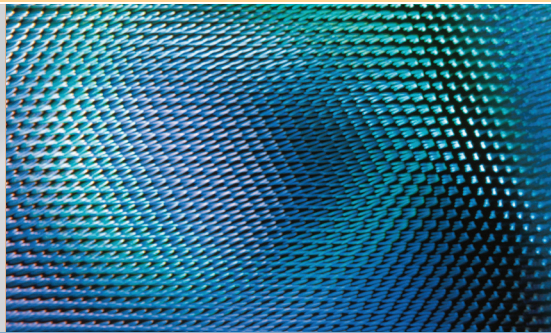

СВІТИЛЬНИКИ ЛЮМІНЕСЦЕНТНІ

Люмінесцентні світильники є одним з найбільш економічних джерел світла. Відношення світлового потоку до споживаної електроенергії в десять разів краще чим у ламп розжарювання, а термін служби лампи перевищує термін служби лампи розжарювання в 8-12 разів. Область застосування люмінесцентних світильників Delux різноманітна: від офісів до технічних приміщень, де потрібен додатковий рівень захисту світильника від пилу й вологи одночасно з високими вимогами до світлопередачі. Найпоширеніша сфера застосування люмінесцентних світильників - офісні приміщення. Холодне світло ламп створює ділову атмосферу.

DeLux

Світильник люмінесцентний меблевий • WL-011

Код замовлення	Потужність, Вт	Цоколь	Тип лампи	Розмір, мм L/H/W	Тип баласта	Кількість в упаковці, шт
10008489	18	G13	T8	670/65/35	електронний	20
10008490	18	G13	T8	670/65/35	електромагнітний	20
10008491	30	G13	T8	980/65/35	електронний	12
10008492	36	G13	T8	1280/65/35	електронний	12
10008493	36	G13	T8	1280/65/35	електромагнітний	12

Матеріал: корпус – пластик, алюміній; плафон – пластик.

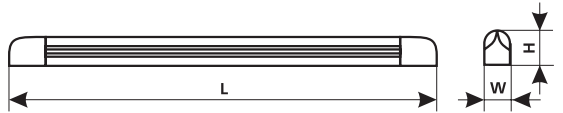

Світильник люмінесцентний меблевий • WL-013

Код замовлення	Потужність, Вт	Цоколь	Тип лампи	Розмір, мм L/H/W	Кількість в упаковці, шт
10008496	18	G13	T8	640/42/104	20
10008497	36	G13	T8	1250/42/104	12

Матеріал: корпус – пластик, алюміній; плафон – пластик.



Світильник люмінесцентний меблевий • WL-013B

Код замовлення	Потужність, Вт	Цоколь	Тип лампи	Розмір, мм L/W/H	Кількість в упаковці, шт
10008498	2x18	G13	T8	639/134/42	12
10008499	2x36	G13	T8	1248/134/42	12

Матеріал: корпус – пластик, алюміній; плафон – пластик.



Світильник люмінесцентний меблевий • WL-026

Код замовлення	Потужність, Вт	Цоколь	Тип лампи	Розмір, мм L/H/W	Кількість в упаковці, шт
10008503	6	G5	T5	268/42/22	30
10008504	8	G5	T5	343/42/22	30
10008500	13	G5	T5	573/42/22	30
10008501	21	G5	T5	904/42/22	30
10008502	28	G5	T5	1204/42/22	30

Матеріал: корпус – пластик; плафон – пластик.

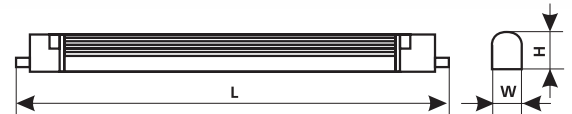

Світильники люмінесцентні пиловологозахиснені

Код замовлення	Модель	Потужність, Вт	Цоколь	Тип лампи	Розмір, мм L/H/W	Кількість в упаковці, шт
10008594	P7258 PC	2x58	G13	T8	1570/110/160	10
10008589	FC7236 PC	2x36	G13	T8	1280/91/160	4

Матеріал: корпус – пластик ABS, плафон – полікарбонат (PC).
FC7236 PC - світильник компенсуючий з конденсатором (PC).

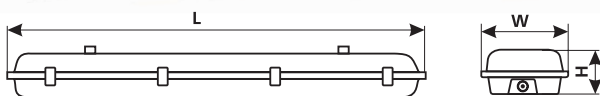

Світильники люмінесцентні накладні балкового типу • FLP

Код замовлення	Потужність, Вт	Цоколь	Тип лампи	Розмір, мм L	Кількість в упаковці, шт
10008482	15	G13	T8	450	10
10008483	20	G13	T8	620	10
10008484	30	G13	T8	935	10
10008485	40	G13	T8	1230	10
10008486	2x20	G13	T8	620	10
10008487	2x30	G13	T8	935	10
10008488	2x40	G13	T8	1230	10

Матеріал: корпус – сталь. Колір: білий

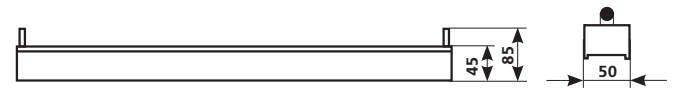
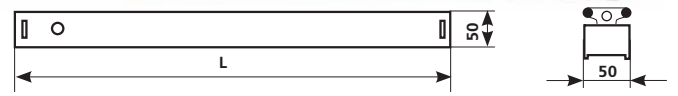

НОВИНКА!

Світильник люмінесцентний меблевий • FLF

Код замовлення	Потужність, Вт	Цоколь	Тип лампи	Розмір, мм L/H/W	Тип баласта	Кількість в упаковці, шт
10070866	8	G5	T5	347x85x35	електронний	12
10070867	13	G5	T5	575x85x35	електронний	12

Матеріал: корпус – метал, пластик, розсіювач – УФ стабілізований пластик.

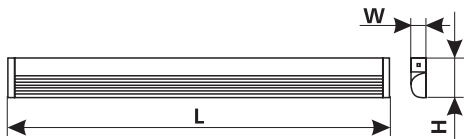

НОВИНКА!

Світильник люмінесцентний меблевий • FLC

Код замовлення	Потужність, Вт	Цоколь	Тип лампи	Розмір, мм L/H/W	Тип баласта	Кількість в упаковці, шт
10070868	8	G5	T5	705x116x33	електронний	10
10070869	13	G5	T5	933x116x33	електронний	10

Матеріал: корпус – метал, пластик, розсіювач – УФ стабілізований пластик.

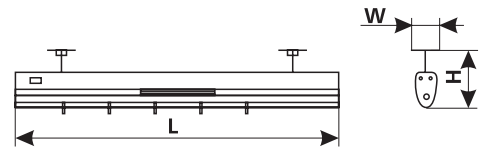
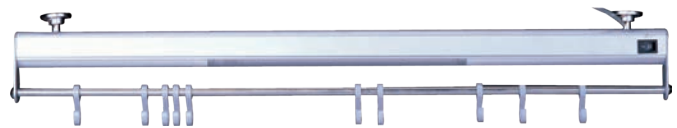

НОВИНКА!

Світильник люмінесцентний меблевий • FLN-B

Код замовлення	Потужність, Вт	Цоколь	Тип лампи	Розмір, мм L/H/W	Тип баласта	Кількість в упаковці, шт
10070870	8	G5	T5	582x140x85	електронний	12

Матеріал: корпус – метал, пластик, розсіювач – УФ стабілізований пластик.

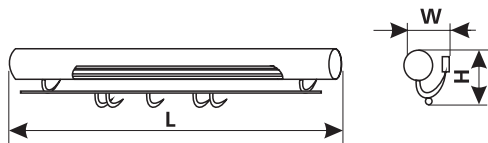
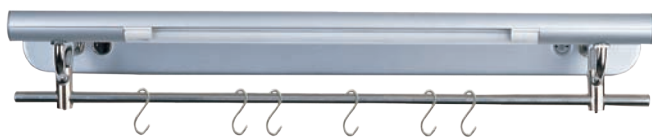

НОВИНКА!

Світильник люмінесцентний меблевий • FLN

Код замовлення	Потужність, Вт	Цоколь	Тип лампи	Розмір, мм L/H/W	Тип баласта	Кількість в упаковці, шт
10070871	8	G5	T5	681x46x154	електронний	5

Матеріал: корпус – метал, пластик, розсіювач – УФ стабілізований пластик, полицка – скло.

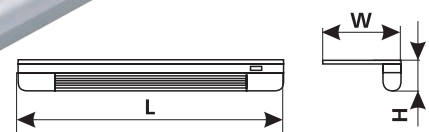
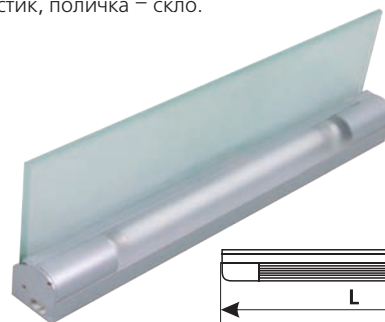

НОВИНКА!

Світильник люмінесцентний меблевий • FLF-B

Код замовлення	Потужність, Вт	Цоколь	Тип лампи	Розмір, мм L/H/W	Тип баласта	Кількість в упаковці, шт
10070872	8	G5	T5	349x83x43	електронний	20
10070873	13	G5	T5	577x83x43	електронний	20

Матеріал: корпус – метал, пластик, розсіювач – УФ стабілізований пластик.

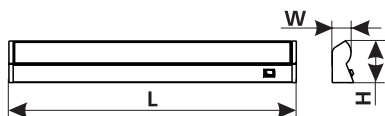

НОВИНКА!

Світильник люмінесцентний накладний • FLP

Код замовлення	Потужність, Вт	Цоколь	Тип лампи	Розмір, мм L/H/W	Тип баласта	Кількість в упаковці, шт
10070876	28	G5	T5	1186x60x100	електронний	12
10070877	2x28	G5	T5	1184x70x105	електронний	12

Матеріал: корпус – метал, пластик.

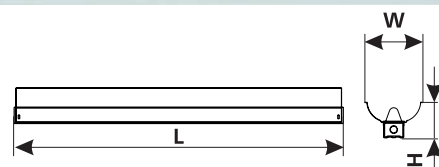

НОВИНКА!

Світильник люмінесцентний накладний • FLK

Код замовлення	Потужність, Вт	Цоколь	Тип лампи	Розмір, мм L/H/W	Тип баласта	Кількість в упаковці, шт
10070874	28	G5	T5	620x50x120	електронний	20
10070875	2x28	G5	T5	1220x50x120	електронний	12

Матеріал: корпус – метал, пластик, розсіювач – УФ стабілізований пластик.

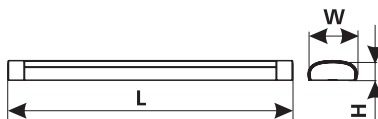

НОВИНКА!

Світильник люмінесцентний меблевий • WL 012

Код замовлення	Потужність, Вт	Цоколь	Тип лампи	Розмір, мм L/H/W	Тип баласта	Кількість в упаковці, шт
10070878	15	G13	T8	512x88x50	електронний	20

Матеріал: корпус – метал, пластик, розсіювач – УФ стабілізований пластик.

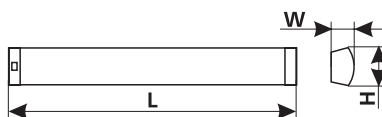
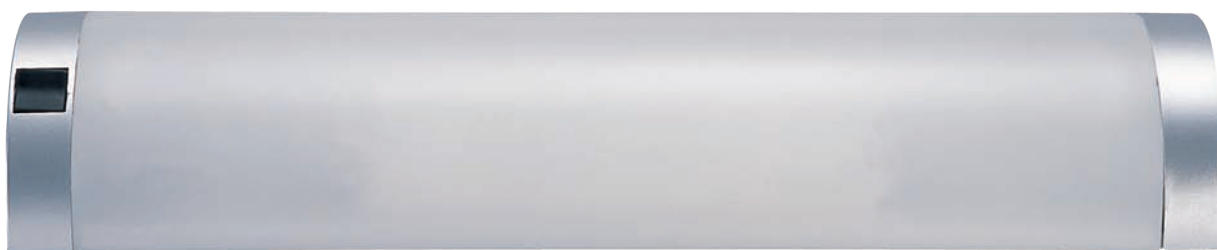



Світильники аварійні

Відповідно до нормативних актів практично будь-яке загальне приміщення повинно бути обладнане світильниками аварійного освітлення. Сфера застосування аварійних світильників Delux велика й різноманітна: вони застосовуються в офісах, магазинах, адміністративних будинках, виробничих цехах, школах, лікарнях, концертних залах, кінотеатрах.

Аварійні світильники Delux забезпечують безпечну евакуацію із приміщень, показують напрямки евакуаційних виходів, забезпечують гарну видимість, що запобігає появі паніки під час аварії. Тривалість безперервного світіння в аварійній ситуації 1,5 - 3 години.

Тип акумулятора – свинцево-кислотний. Ємність акумулятора – 4 А/год, 6 В (REL 203, REL 205, 228), 3 А/год, 6 В (REL 116, 118, 218)
Лампа входить до комплекту. Спрацьовує тільки у випадку вимкнення струму.

DeLux

Світильники аварійні (акумуляторні) • REL-205

Код замовлення	Потужність, Вт	Цоколь	Тип лампи	Розмір, мм L/H/W	Кількість в упаковці, шт
10008425	20	G13	T8	680x103x80	6

Матеріал: корпус – пластик ABS, плафон – полікарбонат (PC).
Спрацьовує тільки у випадку вимкнення струму.

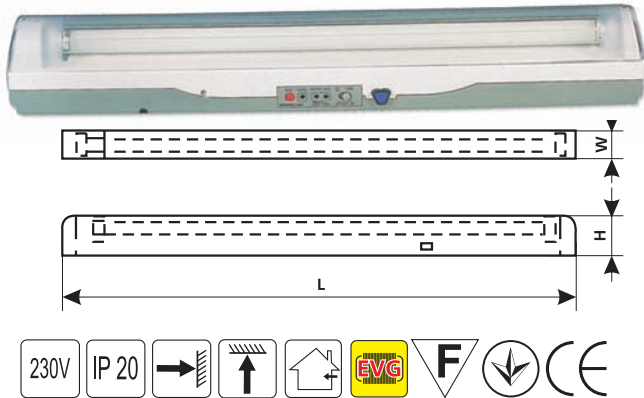

Світильники аварійні (акумуляторні) • REL-228

Код замовлення	Потужність, Вт	Цоколь	Тип лампи	Розмір, мм L/H/W	Кількість в упаковці, шт
10008427	2x8	G5	T5	430x80x76	12

Матеріал: корпус – пластик ABS, плафон – полікарбонат (PC).
Спрацьовує тільки у випадку вимкнення струму.

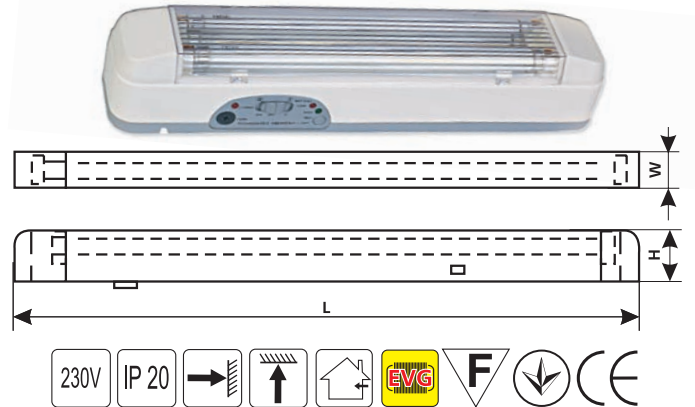

Світильники аварійні (акумуляторні) • REL-116

Код замовлення	Потужність, Вт	Цоколь	Тип лампи	Розмір, мм L/H/W	Кількість в упаковці, шт
10008423	6	G5	T5	250x60x100	24

Матеріал: корпус – пластик ABS, плафон – полікарбонат (PC).
Спрацьовує тільки у випадку вимкнення струму.

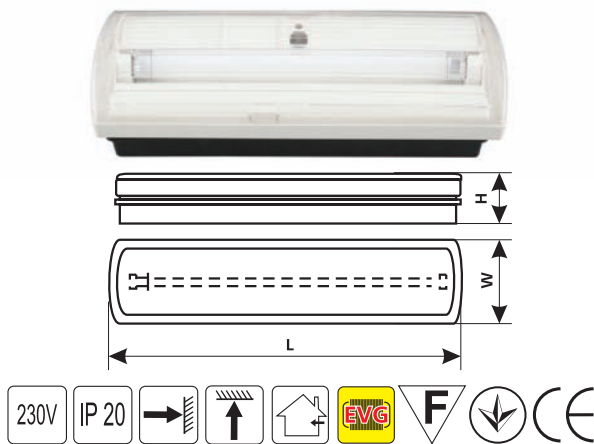

Світильники аварійні (акумуляторні) • REL-118

Код замовлення	Потужність, Вт	Цоколь	Тип лампи	Розмір, мм L/H/W	Кількість в упаковці, шт
10008424	8	G5	T5	355x90x135	10

Матеріал: корпус – пластик ABS, плафон – полікарбонат (PC).
Спрацьовує тільки у випадку вимкнення струму.

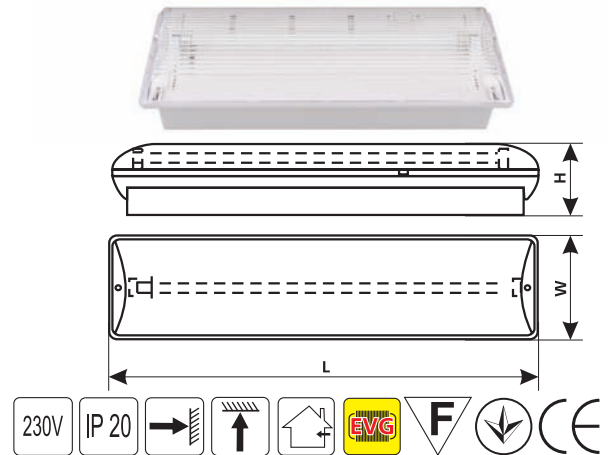

Світильники аварійні (акумуляторні) • REL-218

Код замовлення	Потужність, Вт	Цоколь	Тип лампи	Розмір, мм L/H/W	Кількість в упаковці, шт
10008426	2x8	G5	T5	355x90x135	10

Матеріал: корпус – пластик ABS, плафон – полікарбонат (PC).
Спрацьовує тільки у випадку вимкнення струму.

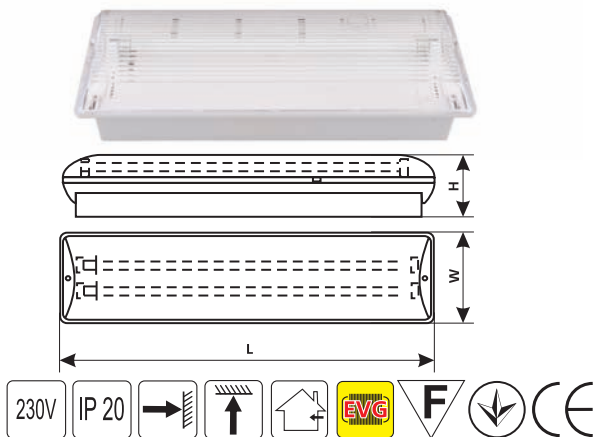

НОВИНКА! Світильники аварійні (акумуляторні) • REL-203

Код замовлення	Потужність, Вт	Цоколь	Тип лампи	Розмір, мм L/H/W	Кількість в упаковці, шт
10067652	2x6	G5	T5	290x95x90	10

Матеріал: корпус – пластик ABS, плафон – полікарбонат (PC).
Колір: зелений/білий. Спрацьовує тільки у випадку вимкнення струму.

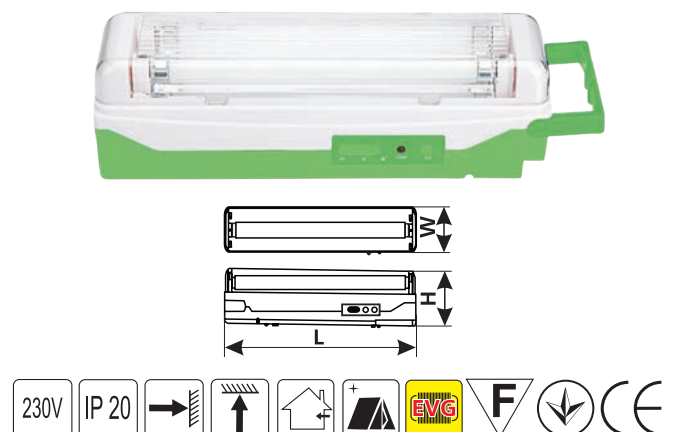



СВІТИЛЬНИКИ ТОЧКОВІ

Точкові світильники використовують із метою локального освітлення невеликої ділянки, акцентування деяких деталей приміщення, для загального освітлення. Точкові світильники Delux виготовляють як під галогенну лампу, так і під лампу розжарювання. Вони підходять як для основного, так і додаткового освітлення офісних і житлових приміщень. Поворотні конструкції світильників забезпечують освітлення саме тих ділянок, які потрібні в даний момент. Завдяки розмаїттю кольорів (хром, матовий хром, мідь, антична мідь, золото, а також поєднання цих кольорів) точкові світильники Delux пасуватимуть до будь-якого інтер'єру.

РЕКОМЕНДУЄМО ВИКОРИСТОВУВАТИ

з енергозберігаючими лампами EMR11, EMR16, EGU10



з енергозберігаючими рефлекторними лампами EXR



LED-лампами LED JCDR LED GU10



DeLux

Світильник точковий поворотний (цинковий сплав, литво)

Код замовлення	Модель	Потужність, Вт	Тип лампи	Цоколь	D, мм	d, мм	H, мм	Колір	Кіл-ть в упаковці, шт
10008601	DR 39102R	30	R39	E14	90	75	77	золото	50
10008602	DR 39102R	30	R39	E14	90	75	77	хром	50
10008616	DR 50102R	60	R50	E14	103	85	93	золото	50
10008617	DR 50102R	60	R50	E14	103	85	93	черв.антич. мідь	50
10008618	DR 50102R	60	R50	E14	103	85	93	хром	50

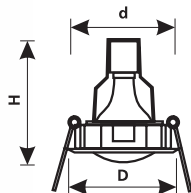

Світильник точковий поворотний (цинковий сплав, литво)

Код замовлення	Модель	Потужність, Вт	Тип лампи	Цоколь	D, мм	d, мм	H, мм	Колір	Кіл-ть в упаковці, шт
10008599	DR 39101R	30	R39	E14	90	75	77	золото	50
10008600	DR 39101R	30	R39	E14	90	75	77	хром	50
10008613	DR 50101R	60	R50	E14	103	85	93	золото	50
10008614	DR 50101R	60	R50	E14	103	85	93	черв. антич. мідь	50
10008615	DR 50101R	60	R50	E14	103	85	93	хром	50

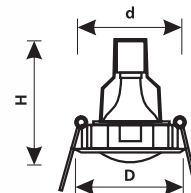

Світильник точковий поворотний (цинковий сплав, литво)

Код замовлення	Модель	Потужність, Вт	Тип лампи	Цоколь	D, мм	d, мм	H, мм	Колір	Кіл-ть в упаковці, шт
10008607	DR 39107R	30	R39	E14	88	75	75	хром мат. - золото	50
10008608	DR 39107R	30	R39	E14	88	75	75	хром мат. - хром	50
10008623	DR 50107R	60	R50	E14	103	85	93	хром мат. - золото	50
10008624	DR 50107R	60	R50	E14	103	85	93	хром мат. - хром	50

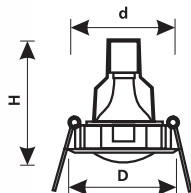

Світильник точковий поворотний (цинковий сплав, литво)

Код замовлення	Модель	Потужність, Вт	Тип лампи	Цоколь	D, мм	d, мм	H, мм	Колір	Кіл-ть в упаковці, шт
10008609	DR 39108R	30	R39	E14	105	75	76	хром мат. - золото	50
10008610	DR 39108R	30	R39	E14	105	75	76	хром мат. - хром	50
10008625	DR 50108R	60	R50	E14	118	85	92	хром мат. - золото	50
10008626	DR 50108R	60	R50	E14	118	85	92	хром мат. - хром	50

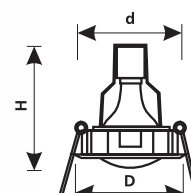

Світильник точковий поворотний (цинковий сплав, литво)

Код замовлення	Модель	Потужність, Вт	Тип лампи	Цоколь	D, мм	d, мм	H, мм	Колір	Кіл-ть в упаковці, шт
10008597	DR 39002R	30	R39	E14	82	75	77	хром мат. - золото	50
10008598	DR 39002R	30	R39	E14	82	75	77	хром мат. - хром	50
10008611	DR 50002R	60	R50	E14	97	85	93	хром мат. - золото	50
10008612	DR 50002R	60	R50	E14	97	85	93	хром мат. - хром	50

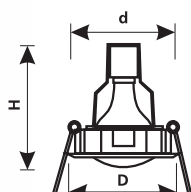

Світильник точковий поворотний (цинковий сплав, литво)

Код замовлення	Модель	Потужність, Вт	Тип лампи	Цоколь	D, мм	d, мм	H, мм	Колір	Кіл-ть в упаковці, шт
10008627	DR 50110R	60	R50	E14	103	85	93	перл.зол.-срібло	50
10008628	DR 50110R	60	R50	E14	103	85	93	зелен.антич. мідь	50
10008629	DR 50110R	60	R50	E14	103	85	93	черв.антич. мідь	50
10008630	DR 50110R	60	R50	E14	103	85	93	хром - золото	50

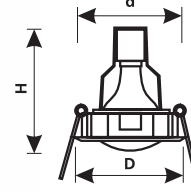

НОВИНКА!

Світильник точковий неповоротний (алюміній, литво)

Код замовлення	Модель	Потужність, Вт	Тип лампи	Цоколь	D, мм	d, мм	H, мм	Колір	Кіл-ть в упаковці, шт
10070879	HDL16141	50	MR16	G5.3	78	65	25	срібло	50
10070880	HDL16141	50	MR16	G5.3	78	65	25	золото	50

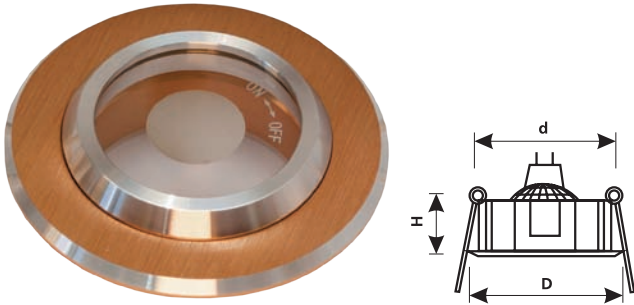

НОВИНКА!

Світильник точковий поворотний (алюміній, литво)

Код замовлення	Модель	Потужність, Вт	Тип лампи	Цоколь	D, мм	d, мм	H, мм	Колір	Кіл-ть в упаковці, шт
10070883	HDL16143R	50	MR16	G5.3	86	70	25	срібло/золото	50
10070884	HDL16143R	50	MR16	G5.3	86	70	25	золото/срібло	50
10070885	HDL11143R	35	MR11	G5.3	71	60	25	срібло/золото	100

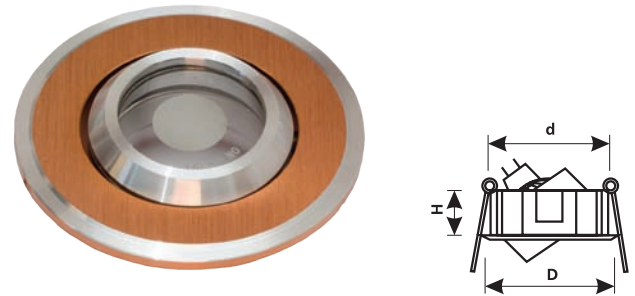

НОВИНКА!

Світильник точковий поворотний (алюміній, литво)

Код замовлення	Модель	Потужність, Вт	Тип лампи	Цоколь	D, мм	d, мм	H, мм	Колір	Кіл-ть в упаковці, шт
10070881	HDL16142R	50	MR16	G5.3	84.5	70	35	срібло/золото	50

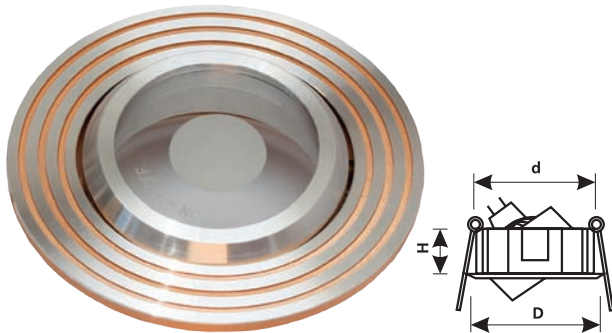

НОВИНКА!

Світильник точковий поворотний (алюміній, литво)

Код замовлення	Модель	Потужність, Вт	Тип лампи	Цоколь	D, мм	d, мм	H, мм	Колір	Кіл-ть в упаковці, шт
10070886	HDL16144R	50	MR16	G5.3	84.5	70	35	срібло	50
10070887	HDL11144R	35	MR11	G5.3	68	60	23	срібло	100
10070888	HDL16144R	50	MR16	G5.3	84.5	70	35	золото	50
10070889	HDL11144R	35	MR11	G5.3	68	60	23	золото	100

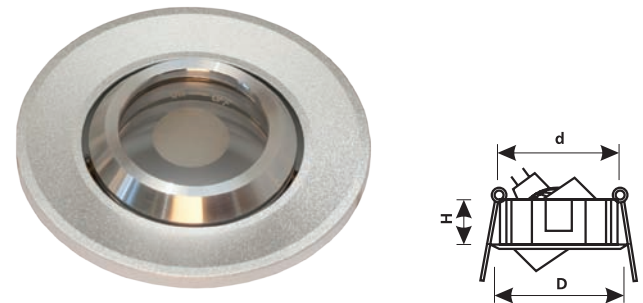

НОВИНКА!

Світильник точковий поворотний (алюміній, литво)

Код замовлення	Модель	Потужність, Вт	Тип лампи	Цоколь	D, мм	d, мм	H, мм	Колір	Кіл-ть в упаковці, шт
10070882	HDL11142R	35	MR11	G5.3	68	60	23	срібло/золото	100

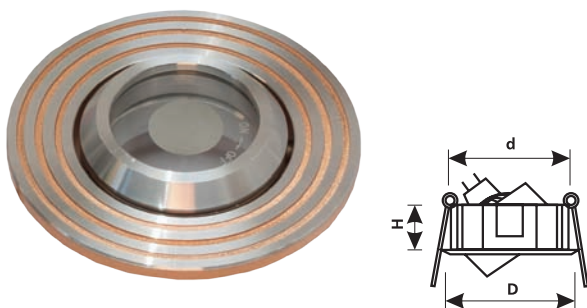

НОВИНКА!

Світильник точковий поворотний (алюміній, литво)

Код замовлення	Модель	Потужність, Вт	Тип лампи	Цоколь	D, мм	d, мм	H, мм	Колір	Кіл-ть в упаковці, шт
10070890	HDL16145R	50	MR16	G5.3	92	80	38	срібло/золото	50
10070891	HDL16145R	50	MR16	G5.3	92	80	38	золото/срібло	50

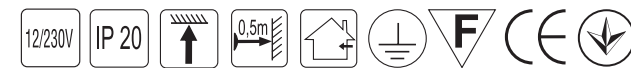
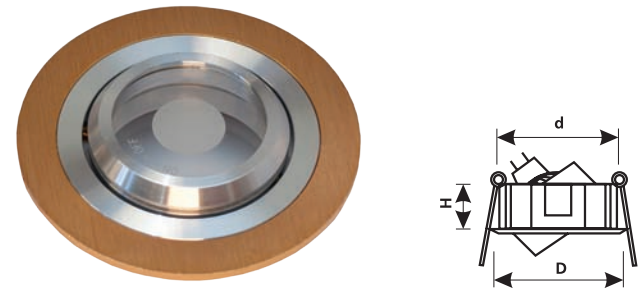

НОВИНКА!

Світильник точковий неповоротний (алюміній, литво)

Код замовлення	Модель	Потужність, Вт	Тип лампи	Цоколь	D, мм	d, мм	H, мм	Колір	Кіл-ть в упаковці, шт
10070893	HDL16146	50	MR16	G5.3	75	65	42	золото	50

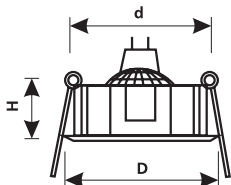

НОВИНКА!

Світильник точковий неповоротний (алюміній, литво)

Код замовлення	Модель	Потужність, Вт	Тип лампи	Цоколь	D, мм	d, мм	H, мм	Колір	Кіл-ть в упаковці, шт
10070892	HDL16146	50	MR16	G5.3	75	65	42	срібло	50

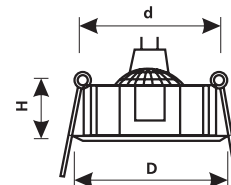

НОВИНКА!

Світильник точковий поворотний (цинковий сплав, литво)

Код замовлення	Модель	Потужність, Вт	Тип лампи	Цоколь	D, мм	d, мм	H, мм	Колір	Кіл-ть в упаковці, шт
10063212	DR50111R	60	R50	E14	103	85	93	хром матовий-хром	50
10063213	DR39111R	30	R39	E14	89	89	80	хром матовий-хром	50

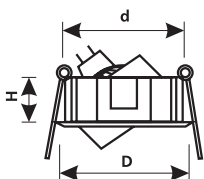

НОВИНКА!

Світильник точковий поворотний (цинковий сплав, литво)

Код замовлення	Модель	Потужність, Вт	Тип лампи	Цоколь	D, мм	d, мм	H, мм	Колір	Кіл-ть в упаковці, шт
10063214	HDL16127R	50	MR16	G5.3	82	75	35	хром матовий-хром	100

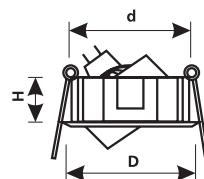

НОВИНКА!

Світильник точковий неповоротний (цинковий сплав, литво)

Код замовлення	Модель	Потужність, Вт	Тип лампи	Цоколь	D, мм	d, мм	H, мм	Колір	Кіл-ть в упаковці, шт
10063215	HDL16132	50	MR16	G5.3	82	68	33	хром матовий-хром	100

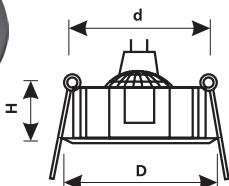

НОВИНКА!

Світильник точковий неповоротний (цинковий сплав, литво)

Код замовлення	Модель	Потужність, Вт	Тип лампи	Цоколь	D, мм	d, мм	H, мм	Колір	Кіл-ть в упаковці, шт
10063216	HDL16133	50	MR16	G5.3	82	75	35	титан/хром-білий	100
10063217	HDL16133	50	MR16	G5.3	82	75	35	хром матовий/хром білий	100
10063218	HDL16133	50	MR16	G5.3	82	75	35	хром матовий/золото біле	100

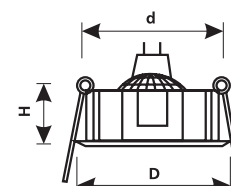

Світильник точковий неповоротний (сталь, прес)

Код замовлення	Модель	Потужність, Вт	Тип лампи	Цоколь	D, мм	d, мм	H, мм	Колір	Кіл-ть в упаковці, шт
10008755	HL 11001	35	MR11	G4	60	41	22	білий	100
10008756	HL 11001	35	MR11	G4	60	41	22	золото	100
10008757	HL 11001	35	MR11	G4	60	41	22	хром	100
10008758	HL 11001	35	MR11	G4	60	41	22	хром мат.	100
10008766	HL 16001	50	MR16	G5.3	83	57	25	білий	100
10008767	HL 16001	50	MR16	G5.3	83	57	25	золото	100
10008768	HL 16001	50	MR16	G5.3	83	57	25	хром	100
10008769	HL 16001	50	MR16	G5.3	83	57	25	хром мат.	100



12/230V

Світильник точковий поворотний (сталь, прес)

Код замовлення	Модель	Потужність, Вт	Тип лампи	Цоколь	D, мм	d, мм	H, мм	Колір	Кіл-ть в упаковці, шт
10008759	HL 11002R	35	MR11	G4	76	55	23	білий	100
10008760	HL 11002R	35	MR11	G4	76	55	23	золото	100
10008761	HL 11002R	35	MR11	G4	76	55	23	хром	100
10008762	HL 11002R	35	MR11	G4	76	55	23	хром мат.	100
10008770	HL 16002R	50	MR16	G5.3	98	74	29	білий	100
10008771	HL 16002R	50	MR16	G5.3	98	74	29	золото	100
10008772	HL 16002R	50	MR16	G5.3	98	74	29	хром	100
10008773	HL 16002R	50	MR16	G5.3	98	74	29	хром мат.	100



12/230V

Світильник точковий поворотний (сталь, прес)

Код замовлення	Модель	Потужність, Вт	Тип лампи	Цоколь	D, мм	d, мм	H, мм	Колір	Кіл-ть в упаковці, шт
10008763	HL 11003R	35	MR11	G4	76	55	45	золото	100
10008764	HL 11003R	35	MR11	G4	76	55	45	хром	100
10008765	HL 11003R	35	MR11	G4	76	55	45	хром мат.	100
10008774	HL 16003R	50	MR16	G5.3	98	80	52	білий	100
10008775	HL 16003R	50	MR16	G5.3	98	80	52	золото	100
10008776	HL 16003R	50	MR16	G5.3	98	80	52	хром	100
10008777	HL 16003R	50	MR16	G5.3	98	80	52	хром мат.	100

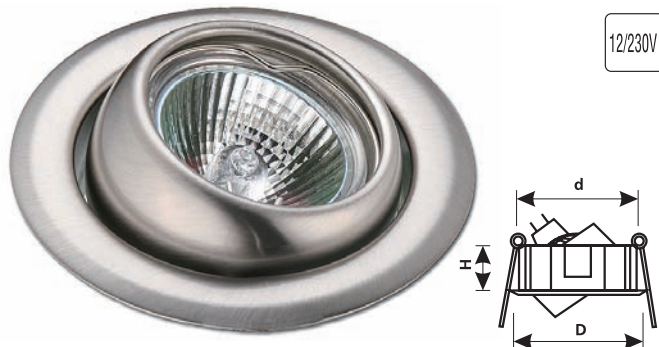

12/230V

Світильник точковий неповоротний (сталь, прес)

Код замовлення	Модель	Потужність, Вт	Тип лампи	Цоколь	D, мм	d, мм	H, мм	Колір	Кіл-ть в упаковці, шт
10008778	HL 16101	50	MR16	G5.3	84	65	59	золото	100
10008779	HL 16101	50	MR16	G5.3	84	65	59	хром	100

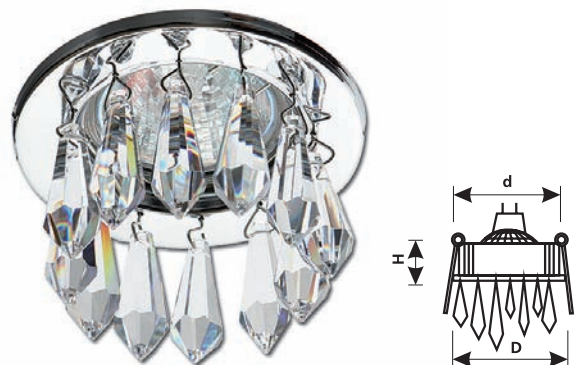

12/230V

Світильник точковий неповоротний (сталь, прес)

Код замовлення	Модель	Потужність, Вт	Тип лампи	Цоколь	D, мм	d, мм	H, мм	Колір	Кіл-ть в упаковці, шт
10008780	R39S	30	R39	E14	77	60	75	білий	100
10008781	R39S	30	R39	E14	77	60	75	золото	100
10008782	R39S	30	R39	E14	77	60	75	золото антик	100
10008783	R39S	30	R39	E14	77	60	75	хром	100
10008784	R39S	30	R39	E14	77	60	75	хром мат.	100
10008790	R50S	60	R50	E14	88	72	90	білий	100
10008791	R50S	60	R50	E14	88	72	90	золото	100
10008792	R50S	60	R50	E14	88	72	90	золото антик	100
10008793	R50S	60	R50	E14	88	72	90	хром	100
10008794	R50S	60	R50	E14	88	72	90	хром мат.	100
10008800	R63S	60	R63	E27	105	86	109	білий	100
10008801	R63S	60	R63	E27	105	86	109	золото	100
10008802	R63S	60	R63	E27	105	86	109	золото антик	100
10008803	R63S	60	R63	E27	105	86	109	хром	100
10008804	R63S	60	R63	E27	105	86	109	хром мат.	100
10008805	R80S	100	R80	E27	136	110	114	білий	100
10008806	R80S	100	R80	E27	136	110	114	золото	100
10008807	R80S	100	R80	E27	136	110	114	золото антик	100
10008808	R80S	100	R80	E27	136	110	114	хром	100
10008809	R80S	100	R80	E27	136	110	114	хром мат.	100



230V

Світильник точковий неповоротний (сталь, прес)

Код замовлення	Модель	Потужність, Вт	Тип лампи	Цоколь	D, мм	d, мм	H, мм	Колір	Кіл-ть в упаковці, шт
10008785	R39SG	30	R39	E14	66	53	100	білий	100
10008786	R39SG	30	R39	E14	66	53	100	золото	100
10008787	R39SG	30	R39	E14	66	53	100	золото антик	100
10008788	R39SG	30	R39	E14	66	53	100	хром	100
10008789	R39SG	30	R39	E14	66	53	100	хром мат.	100
10008795	R50SG	60	R50	E14	91	70	125	білий	100
10008796	R50SG	60	R50	E14	91	70	125	золото	100
10008797	R50SG	60	R50	E14	91	70	125	золото антик	100
10008798	R50SG	60	R50	E14	91	70	125	хром	100
10008799	R50SG	60	R50	E14	91	70	125	хром мат.	100

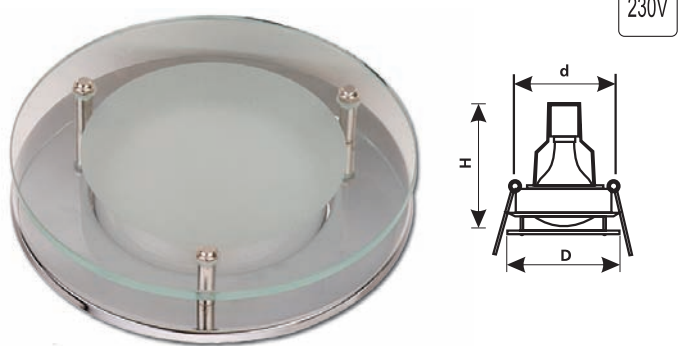

230V



Світильник точковий неповоротний (сталь, прес)*

Код замовлення	Модель	Потужність, Вт	Тип лампи	Цоколь	D, мм	d, мм	H, мм	Колір	Кіл-ть в упаковці, шт
10008631	FL J020	20 (в компл.)	JC	G4	71	60	20	білий	100
10038322	FL J020	20 (в компл.)	JC	G4	71	60	20	хром	100
10038425	FL J020	20 (в компл.)	JC	G4	71	60	20	хром мат.	100
10038424	FL J020	20 (в компл.)	JC	G4	71	60	20	золото	100

12V

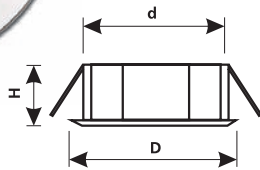

*Лампа в комплекті

Світильник точковий неповоротний (цинковий сплав, литво)

Код замовлення	Модель	Потужність, Вт	Тип лампи	Цоколь	D, мм	d, мм	H, мм	Колір	Кіл-ть в упаковці, шт
10008636	FL J030	20	JC	G4	30	26	30	золото	100
10008637	FL J030	20	JC	G4	30	26	30	хром	100

12V

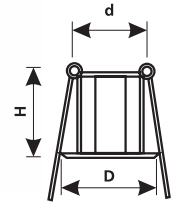

Світильник точковий неповоротний (цинковий сплав, литво)

Код замовлення	Модель	Потужність, Вт	Тип лампи	Цоколь	D, мм	d, мм	H, мм	Колір	Кіл-ть в упаковці, шт
10008673	HDL 16009	50	MR16	G5.3	80x80	75	34	золото мат.	100
10008674	HDL 16009	50	MR16	G5.3	80x80	75	34	хром	100

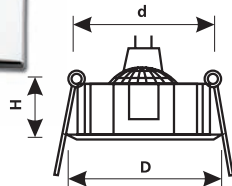

Світильник точковий поворотний (цинковий сплав, литво)

Код замовлення	Модель	Потужність, Вт	Тип лампи	Цоколь	D, мм	d, мм	H, мм	Колір	Кіл-ть в упаковці, шт
10008675	HDL 16009R	50	MR16	G5.3	80x80	75	34	золото мат.	100
10008676	HDL 16009R	50	MR16	G5.3	80x80	75	34	хром	100

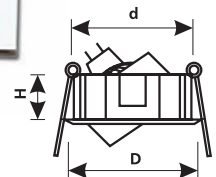

Світильник точковий неповоротний (цинковий сплав, литво)

Код замовлення	Модель	Потужність, Вт	Тип лампи	Цоколь	D, мм	d, мм	H, мм	Колір	Кіл-ть в упаковці, шт
10008646	HDL 16001	50	MR16	G5.3	77	58	33	білий	100
10008647	HDL 16001	50	MR16	G5.3	77	58	33	золото	100
10008648	HDL 16001	50	MR16	G5.3	77	58	33	хром	100
10008649	HDL 16001	50	MR16	G5.3	77	58	33	хром мат.	100

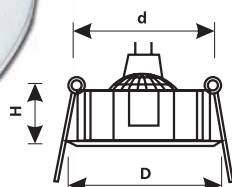

Світильник точковий поворотний (цинковий сплав, литво)

Код замовлення	Модель	Потужність, Вт	Тип лампи	Цоколь	D, мм	d, мм	H, мм	Колір	Кіл-ть в упаковці, шт
10008650	HDL 16001R	50	MR16	G5.3	82	72	33	білий	100
10008651	HDL 16001R	50	MR16	G5.3	82	72	33	золото	100
10008652	HDL 16001R	50	MR16	G5.3	82	72	33	хром	100
10008653	HDL 16001R	50	MR16	G5.3	82	72	33	хром мат.	100

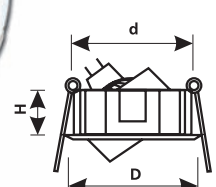

Світильник точковий неповоротний (цинковий сплав, литво)

Код замовлення	Модель	Потужність, Вт	Тип лампи	Цоколь	D, мм	d, мм	H, мм	Колір	Кіл-ть в упаковці, шт
10008640	HDL 11002	35	MR11	G4	58	52	30	зол. мат. - хром	100
10008641	HDL 11002	35	MR11	G4	58	52	30	хром мат.-золото	100
10008642	HDL 11002	35	MR11	G4	58	52	30	хром мат.-хром	100
10008654	HDL 16002	50	MR16	G5.3	78	62	30	зол. мат. - хром	100
10008655	HDL 16002	50	MR16	G5.3	78	62	30	хром мат.-золото	100
10008656	HDL 16002	50	MR16	G5.3	78	62	30	хром мат.-хром	100

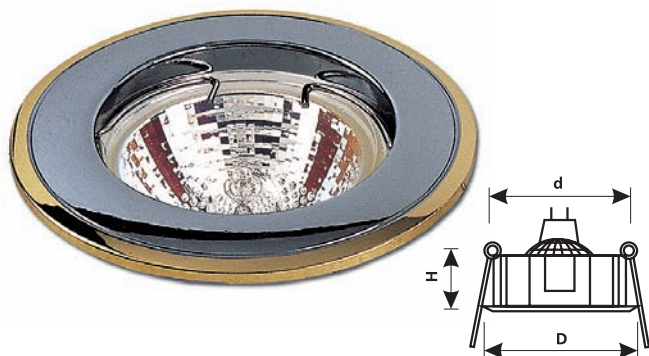

Світильник точковий поворотний (цинковий сплав, литво)

Код замовлення	Модель	Потужність, Вт	Тип лампи	Цоколь	D, мм	d, мм	H, мм	Колір	Кіл-ть в упаковці, шт
10008643	HDL 11002R	35	MR11	G4	68	60	33	зол. мат. - хром	100
10008644	HDL 11002R	35	MR11	G4	68	60	33	хром мат.-золото	100
10008645	HDL 11002R	35	MR11	G4	68	60	33	хром мат.-хром	100
10008657	HDL16002R	50	MR16	G5.3	80	72	33	зол. мат. - хром	100
10008658	HDL16002R	50	MR16	G5.3	80	72	33	хром мат.-золото	100
10008659	HDL16002R	50	MR16	G5.3	80	72	33	хром мат.-хром	100



Світильник точковий неповоротний (цинковий сплав, литво)

Код замовлення	Модель	Потужність, Вт	Тип лампи	Цоколь	D, мм	d, мм	H, мм	Колір	Кіл-ть в упаковці, шт
10008667	HDL 16007	50	MR16	G5.3	80	60	35	зол. мат.	100
10008668	HDL 16007	50	MR16	G5.3	80	60	35	хром	100
10008669	HDL 16007	50	MR16	G5.3	80	60	35	хром мат.	100

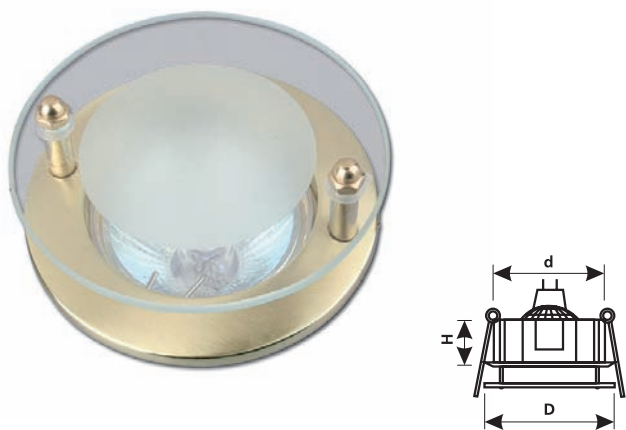

Світильник точковий неповоротний (цинковий сплав, литво)

Код замовлення	Модель	Потужність, Вт	Тип лампи	Цоколь	D, мм	d, мм	H, мм	Колір	Кіл-ть в упаковці, шт
10008670	HDL 16008	50	MR16	G5.3	85x85	63	50	зол. мат.	100
10008671	HDL 16008	50	MR16	G5.3	85x85	63	50	хром	100
10008672	HDL 16008	50	MR16	G5.3	85x85	63	50	хром мат.	100



Світильник точковий поворотний (цинковий сплав, литво)

Код замовлення	Модель	Потужність, Вт	Тип лампи	Цоколь	D, мм	d, мм	H, мм	Колір	Кіл-ть в упаковці, шт
10008678	HDL 16101R	50	MR16	G5.3	90	75	35	золото	100
10008679	HDL 16101R	50	MR16	G5.3	90	75	35	черв.антич. мідь	100
10008680	HDL 16101R	50	MR16	G5.3	90	75	35	хром мат.	100
10008677	HDL 16101R	50	MR16	G5.3	90	75	35	зелен.антич. мідь	100

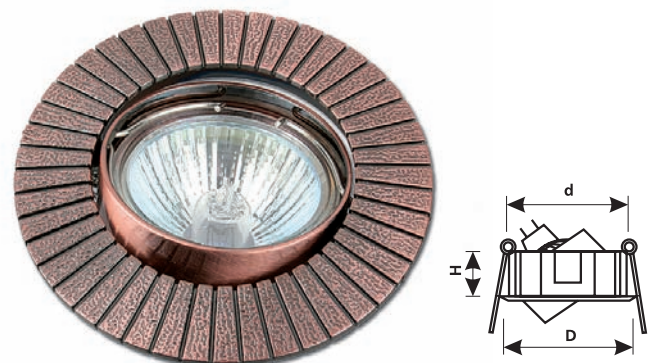

Світильник точковий поворотний (цинковий сплав, литво)

Код замовлення	Модель	Потужність, Вт	Тип лампи	Цоколь	D, мм	d, мм	H, мм	Колір	Кіл-ть в упаковці, шт
10008681	HDL 16102R	50	MR16	G5.3	82	75	35	золото	100
10008682	HDL 16102R	50	MR16	G5.3	82	75	35	черв.антич. мідь	100
10008683	HDL 16102R	50	MR16	G5.3	82	75	35	хром мат.	100



Світильник точковий поворотний (цинковий сплав, литво)

Код замовлення	Модель	Потужність, Вт	Тип лампи	Цоколь	D, мм	d, мм	H, мм	Колір	Кіл-ть в упаковці, шт
10008684	HDL 16103R	50	MR16	G5.3	85	75	33	білий	100
10008685	HDL 16103R	50	MR16	G5.3	85	75	33	зелен.антич. мідь	100
10008686	HDL 16103R	50	MR16	G5.3	85	75	33	черв.антич. мідь	100
10008687	HDL 16103R	50	MR16	G5.3	85	75	33	хром мат.-золото	100
10008688	HDL 16103R	50	MR16	G5.3	85	75	33	хром мат.-хром	100

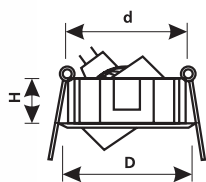

Світильник точковий поворотний (цинковий сплав, литво)

Код замовлення	Модель	Потужність, Вт	Тип лампи	Цоколь	D, мм	d, мм	H, мм	Колір	Кіл-ть в упаковці, шт
10008749	HDL 16124R	50	MR16	G5.3	90	75	30	хром мат.-золото	100

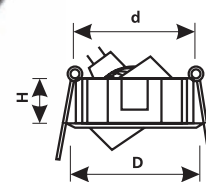

Світильник точковий поворотний (цинковий сплав, литво)

Код замовлення	Модель	Потужність, Вт	Тип лампи	Цоколь	D, мм	d, мм	H, мм	Колір	Кіл-ть в упаковці, шт
10008689	HDL 16104R	50	MR16	G5.3	90x90	80	33	хром мат.-золото	100

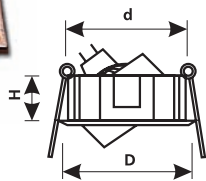

Світильник точковий поворотний (цинковий сплав, литво)

Код замовлення	Модель	Потужність, Вт	Тип лампи	Цоколь	D, мм	d, мм	H, мм	Колір	Кіл-ть в упаковці, шт
10008702	HDL 16112R	50	MR16	G5.3	107x85	74	29	золото	100
10008703	HDL 16112R	50	MR16	G5.3	107x85	74	29	черв.антич. мідь	100
10008704	HDL 16112R	50	MR16	G5.3	107x85	74	29	хром	100
10008705	HDL 16112R	50	MR16	G5.3	107x85	74	29	хром мат.	100

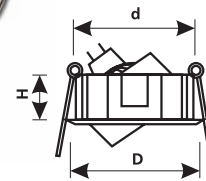

Світильник точковий поворотний(цинковий сплав, литво)

Код замовлення	Модель	Потужність, Вт	Тип лампи	Цоколь	D, мм	d, мм	H, мм	Колір	Кіл-ть в упаковці, шт
10008706	HDL 16113R	50	MR16	G5.3	90	75	25	золото	100
10008707	HDL 16113R	50	MR16	G5.3	90	75	25	черв.антич. мідь	100
10008708	HDL 16113R	50	MR16	G5.3	90	75	25	хром мат.	100

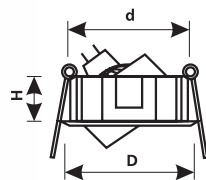

Світильник точковий неповоротний (цинковий сплав, литво)

Код замовлення	Модель	Потужність, Вт	Тип лампи	Цоколь	D, мм	d, мм	H, мм	Колір	Кіл-ть в упаковці, шт
10008638	HDL J001	20	JC	G4	50	27	30	золото	100
10008639	HDL J001	50	MR16	G5.3	90	75	25	хром	100

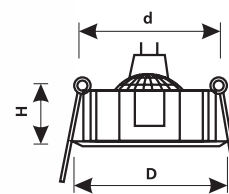

Світильник точковий поворотний (цинковий сплав, литво)

Код замовлення	Модель	Потужність, Вт	Тип лампи	Цоколь	D, мм	d, мм	H, мм	Колір	Кіл-ть в упаковці, шт
10008709	HDL 16114R	50	MR16	G5.3	92	74	29	зол. мат.	100
10008710	HDL 16114R	50	MR16	G5.3	92	74	29	золото	100
10008711	HDL 16114R	50	MR16	G5.3	92	74	29	хром	100
10008712	HDL 16114R	50	MR16	G5.3	92	74	29	хром мат.	100



Світильник точковий поворотний (цинковий сплав, литво)

Код замовлення	Модель	Потужність, Вт	Тип лампи	Цоколь	D, мм	d, мм	H, мм	Колір	Кіл-ть в упаковці, шт
10008713	HDL 16115R	50	MR16	G5.3	90	75	25	зол. мат.	100
10008714	HDL 16115R	50	MR16	G5.3	90	75	25	золото	100
10008715	HDL 16115R	50	MR16	G5.3	90	75	25	хром	100
10008716	HDL 16115R	50	MR16	G5.3	90	75	25	хром мат.	100

Світильник точковий неповоротний (цинковий сплав, литво)

Код замовлення	Модель	Потужність, Вт	Тип лампи	Цоколь	D, мм	d, мм	H, мм	Колір	Кіл-ть в упаковці, шт
10039913	HDL 16115	50	MR16	G5.3	90	75	25	зол. мат.	100
10039914	HDL 16115	50	MR16	G5.3	90	75	25	золото	100
10039915	HDL 16115	50	MR16	G5.3	90	75	25	хром	100
10039916	HDL 16115	50	MR16	G5.3	90	75	25	хром мат.	100



Світильник точковий поворотний (цинковий сплав, литво)

Код замовлення	Модель	Потужність, Вт	Тип лампи	Цоколь	D, мм	d, мм	H, мм	Колір	Кіл-ть в упаковці, шт
10008717	HDL 16116R	50	MR16	G5.3	90	75	25	зол. мат.	100
10008718	HDL 16116R	50	MR16	G5.3	90	75	25	золото	100
10008719	HDL 16116R	50	MR16	G5.3	90	75	25	хром	100
10008720	HDL 16116R	50	MR16	G5.3	90	75	25	хром мат.	100



Світильник точковий поворотний (цинковий сплав, литво)

Код замовлення	Модель	Потужність, Вт	Тип лампи	Цоколь	D, мм	d, мм	H, мм	Колір	Кіл-ть в упаковці, шт
10008721	HDL 16117R	50	MR16	G5.3	92	80	25	зол. мат.	100
10008722	HDL 16117R	50	MR16	G5.3	92	80	25	золото	100
10008723	HDL 16117R	50	MR16	G5.3	92	80	25	хром	100
10008724	HDL 16117R	50	MR16	G5.3	92	80	25	хром мат.	100

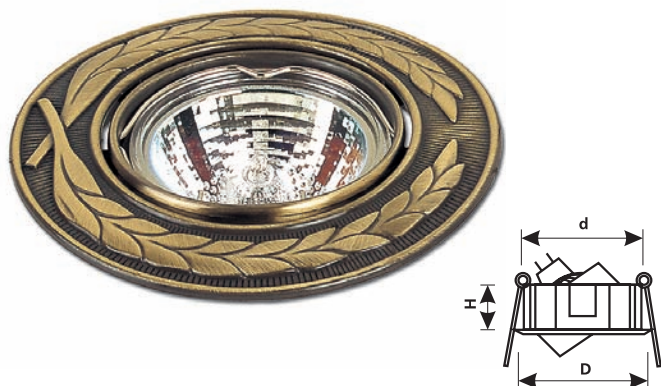

Світильник точковий поворотний (цинковий сплав, литво)

Код замовлення	Модель	Потужність, Вт	Тип лампи	Цоколь	D, мм	d, мм	H, мм	Колір	Кіл-ть в упаковці, шт
10008725	HDL 16118R	50	MR16	G5.3	85	75	25	зол. мат.	100
10008726	HDL 16118R	50	MR16	G5.3	85	75	25	золото	100
10008727	HDL 16118R	50	MR16	G5.3	85	75	25	хром	100
10008728	HDL 16118R	50	MR16	G5.3	85	75	25	хром мат.	100



Світильник точковий поворотний (цинковий сплав, литво)

Код замовлення	Модель	Потужність, Вт	Тип лампи	Цоколь	D, мм	d, мм	H, мм	Колір	Кіл-ть в упаковці, шт
10008729	HDL 16119R	50	MR16	G5.3	92	80	27	зол. мат.	100
10008730	HDL 16119R	50	MR16	G5.3	92	80	27	золото	100
10008731	HDL 16119R	50	MR16	G5.3	92	80	27	хром	100
10008732	HDL 16119R	50	MR16	G5.3	92	80	27	хром мат.	100



Світильник точковий поворотний (цинковий сплав, литво)

Код замовлення	Модель	Потужність, Вт	Тип лампи	Цоколь	D, мм	d, мм	H, мм	Колір	Кіл-ть в упаковці, шт
10008733	HDL 16120R	50	MR16	G5.3	92	80	27	зол. мат.	100
10008734	HDL 16120R	50	MR16	G5.3	92	80	27	золото	100
10008735	HDL 16120R	50	MR16	G5.3	92	80	27	хром	100
10008736	HDL 16120R	50	MR16	G5.3	92	80	27	хром мат.	100



Світильник точковий поворотний (цинковий сплав, литво)

Код замовлення	Модель	Потужність, Вт	Тип лампи	Цоколь	D, мм	d, мм	H, мм	Колір	Кіл-ть в упаковці, шт
10008737	HDL 16121R	50	MR16	G5.3	100	80	25	зол. мат.	100
10008738	HDL 16121R	50	MR16	G5.3	100	80	25	золото	100
10008739	HDL 16121R	50	MR16	G5.3	100	80 <td 25	хром	100	
10008740	HDL 16121R	50	MR16	G5.3	100	80	25	хром мат.	100

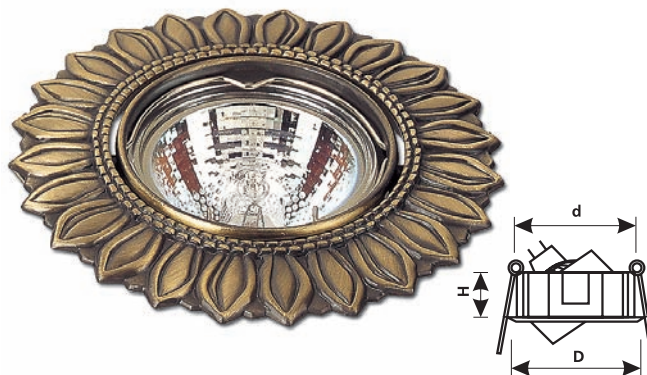

Світильник точковий поворотний (цинковий сплав, литво)

Код замовлення	Модель	Потужність, Вт	Тип лампи	Цоколь	D, мм	d, мм	H, мм	Колір	Кіл-ть в упаковці, шт
10008741	HDL 16122R	50	MR16	G5.3	92	80	25	зол. мат.	100
10008742	HDL 16122R	50	MR16	G5.3	92	80	25	золото	100
10008743	HDL 16122R	50	MR16	G5.3	92	80	25	хром	100
10008744	HDL 16122R	50	MR16	G5.3	92	80	25	хром мат.	100

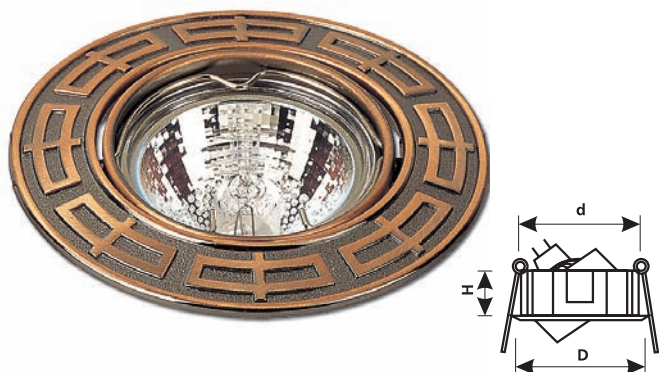

Світильник точковий поворотний (цинковий сплав, литво)

Код замовлення	Модель	Потужність, Вт	Тип лампи	Цоколь	D, мм	d, мм	H, мм	Колір	Кіл-ть в упаковці, шт
10008754	HDL 16126R	50	MR16	G5.3	105	75	27	зелен.антич. мідь	100

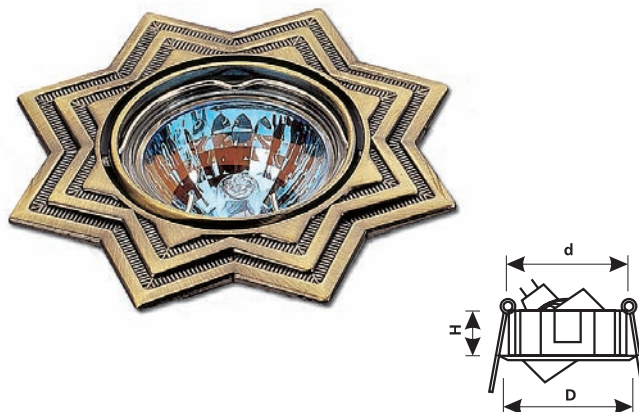

Світильник точковий неповоротний (цинковий сплав, литво)

Код замовлення	Модель	Потужність, Вт	Тип лампи	Цоколь	D, мм	d, мм	H, мм	Колір	Кіл-ть в упаковці, шт
10008745	HDL 16123	50	MR16	G5.3	82	65	25	зол. мат.	100
10008746	HDL 16123	50	MR16	G5.3	82	65	25	золото	100
10008747	HDL 16123	50	MR16	G5.3	82	65	25	хром	100
10008748	HDL 16123	50	MR16	G5.3	82	65	25	хром мат.	100



Світильник точковий поворотний (цинковий сплав, литво)

Код замовлення	Модель	Потужність, Вт	Тип лампи	Цоколь	D, мм	d, мм	H, мм	Колір	Кіл-ть в упаковці, шт
10008750	HDL 16125R	50	MR16	G5.3	92	73	25	зол. мат.	100
10008751	HDL 16125R	50	MR16	G5.3	92	73	25	золото	100
10008752	HDL 16125R	50	MR16	G5.3	92	73	25	хром	100
10008753	HDL 16125R	50	MR16	G5.3	92	73	25	хром мат.	100



Світильник точковий поворотний (цинковий сплав, литво)

Код замовлення	Модель	Потужність, Вт	Тип лампи	Цоколь	D, мм	d, мм	H, мм	Колір	Кіл-ть в упаковці, шт
10008700	HDL 16110R	50	MR16	G5.3	90	75	35	перл.зол.-срібло	100
10008701	HDL 16110R	50	MR16	G5.3	90	75	35	хром - золото	100

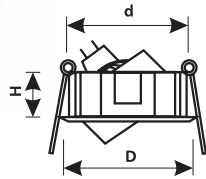

Світильник точковий поворотний (цинковий сплав, литво)

Код замовлення	Модель	Потужність, Вт	Тип лампи	Цоколь	D, мм	d, мм	H, мм	Колір	Кіл-ть в упаковці, шт
10008660	HDL 16003R	50	MR16	G5.3	95	75	38	хром мат. - золото	100

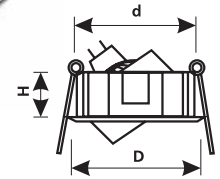

Світильник точковий поворотний (цинковий сплав, литво)

Код замовлення	Модель	Потужність, Вт	Тип лампи	Цоколь	D, мм	d, мм	H, мм	Колір	Кіл-ть в упаковці, шт
10008690	HDL 16105R	50	MR16	G5.3	82x82	72	33	зол. мат.-хром	100
10008691	HDL 16105R	50	MR16	G5.3	82x82	72	33	хром мат. - золото	100

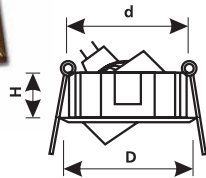

Світильник точковий поворотний (цинковий сплав, литво)

Код замовлення	Модель	Потужність, Вт	Тип лампи	Цоколь	D, мм	d, мм	H, мм	Колір	Кіл-ть в упаковці, шт
10008692	HDL 16106R	50	MR16	G5.3	90	72	33	зол. мат.-хром	100
10008693	HDL 16106R	50	MR16	G5.3	90	72	33	хром мат. - золото	100

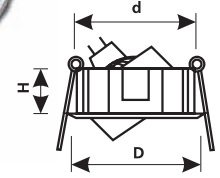

Світильник точковий неповоротний (цинковий сплав, литво)

Код замовлення	Модель	Потужність, Вт	Тип лампи	Цоколь	D, мм	d, мм	H, мм	Колір	Кіл-ть в упаковці, шт
10008694	HDL 16107	50	MR16	G5.3	82	70	35	зол. мат.-хром	100
10008695	HDL 16107	50	MR16	G5.3	82	70	35	хром мат. - золото	100

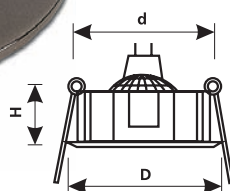

Світильник точковий поворотний (цинковий сплав, литво)

Код замовлення	Модель	Потужність, Вт	Тип лампи	Цоколь	D, мм	d, мм	H, мм	Колір	Кіл-ть в упаковці, шт
10008696	HDL 16108R	50	MR16	G5.3	105x85	75	33	зол. мат.-хром	100
10008697	HDL 16108R	50	MR16	G5.3	105x85	75	33	хром мат. - золото	100

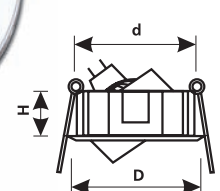

Світильник точковий поворотний (цинковий сплав, литво)

Код замовлення	Модель	Потужність, Вт	Тип лампи	Цоколь	D, мм	d, мм	H, мм	Колір	Кіл-ть в упаковці, шт
10008661	HDL 16004R	50	MR16	G5.3	95	80	28	хром мат. - золото	100
10008662	HDL 16004R	50	MR16	G5.3	95	80	28	хром мат. - хром	100

12/230V

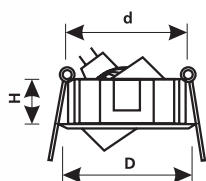

Світильник точковий неповоротний (цинковий сплав, литво)

Код замовлення	Модель	Потужність, Вт	Тип лампи	Цоколь	D, мм	d, мм	H, мм	Колір	Кіл-ть в упаковці, шт
10008663	HDL 16005	50	MR16	G5.3	82	68	33	зол. мат.-хром	100
10008664	HDL 16005	50	MR16	G5.3	82	68	33	хром мат. - золото	100

12/230V

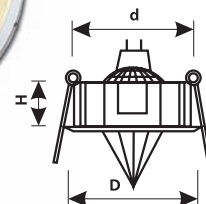

Світильник точковий неповоротний (цинковий сплав, литво)

Код замовлення	Модель	Потужність, Вт	Тип лампи	Цоколь	D, мм	d, мм	H, мм	Колір	Кіл-ть в упаковці, шт
10008665	HDL 16006	50	MR16	G5.3	82	68	33	зол. мат.-хром	100
10008666	HDL 16006	50	MR16	G5.3	82	68	33	хром мат. - золото	100

12/230V

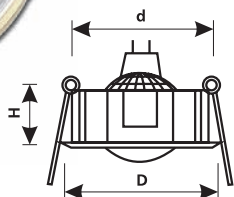

Світильник точковий неповоротний (цинковий сплав, литво)

Код замовлення	Модель	Потужність, Вт	Тип лампи	Цоколь	D, мм	d, мм	H, мм	Колір	Кіл-ть в упаковці, шт
10008698	HDL 16109	50	MR16	G5.3	80x80	68	33	золото-хром	100
10008699	HDL 16109	50	MR16	G5.3	80x80	68	33	хром мат. - хром	100

12/230V

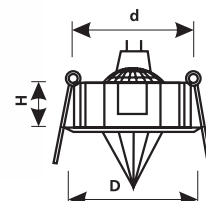

Світильник точковий поворотний (цинковий сплав, литво)

Код замовлення	Модель	Потужність, Вт	Тип лампи	Цоколь	D, мм	d, мм	H, мм	Колір	Кіл-ть в упаковці, шт
10008603	DR 39105R	30	R39	E14	80x80	75	76	зол. мат.-хром	60
10008604	DR 39105R	30	R39	E14	80x80	75	76	хром мат. - золото	60
10008619	DR 50105R	60	R50	E14	99x99	85	92	зол. мат.-хром	60
10008620	DR 50105R	60	R50	E14	99x99	85	92	хром мат. - золото	60

230V

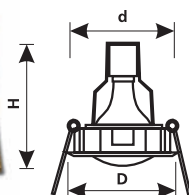

Світильник точковий поворотний (цинковий сплав, литво)

Код замовлення	Модель	Потужність, Вт	Тип лампи	Цоколь	D, мм	d, мм	H, мм	Колір	Кіл-ть в упаковці, шт
10008605	DR 39106R	30	R39	E14	87	75	76	зол. мат.-хром	50
10008606	DR 39106R	30	R39	E14	87	75	76	хром мат. - золото	50
10008621	DR 50106R	60	R50	E14	100	85	90	зол. мат.-хром	50
10008622	DR 50106R	60	R50	E14	100	85	90	хром мат. - золото	50

230V

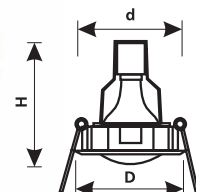



СВІТИЛЬНИКИ СТЕЛЬОВІ

Стельове освітлення широко використовують у будинках з великою площею: торговельних, торгово-офісних, торгово-розважальних центрах, ресторанах, холах кінотеатрів і ін. Стельові світильники Delux виготовлені зі сталі. Відбивач світильника - із високоякісного алюмінію, з скляним плафоном або без нього. Для них підходять як лампи розжарювання, так і люмінесцентні лампи. Зазвичай, їх ставлять по декілька штук у кімнаті. Завдяки вбудованим стельовим світильникам досягається загальне розосереджене пряме освітлення, спрямоване вниз.

DeLux

Світильники стельові • CF-218

Код замовлення	Потужність, Вт	Цоколь	Колір	Кількість в упаковці, шт
10008558	2x18	G24	білий	10

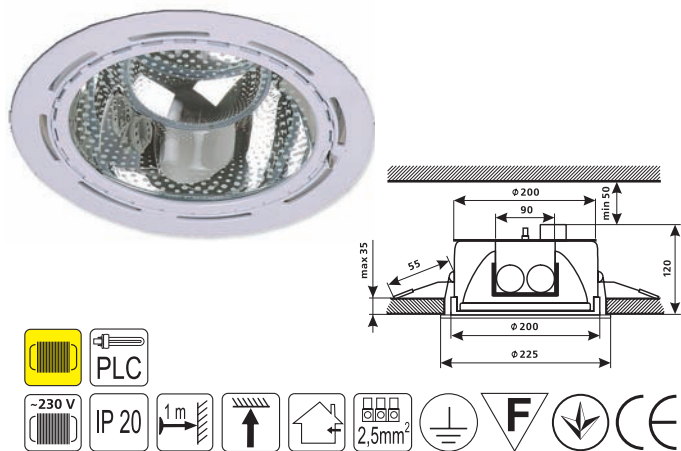

Світильники стельові • CFG-218

Код замовлення	Потужність, Вт	Цоколь	Колір	Кількість в упаковці, шт
10008561	2x18	G24	білий	10

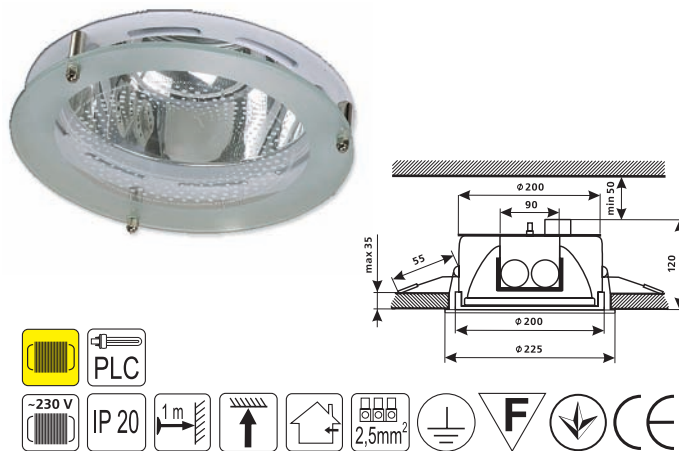

Світильники стельові • CF-226

Код замовлення	Потужність, Вт	Цоколь	Колір	Кількість в упаковці, шт
10040561	2x26	G24	хром матовий	10
10008559	2x26	G24	білий	10

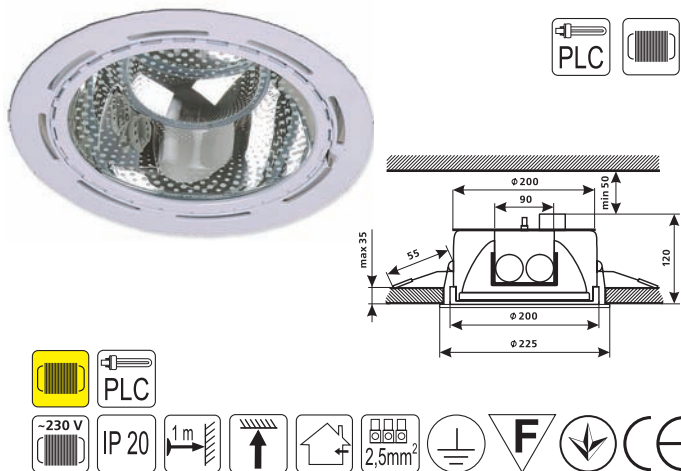

Світильники стельові • CFG-226

Код замовлення	Потужність, Вт	Цоколь	Колір	Кількість в упаковці, шт
10008562	2x26	G24	білий	10

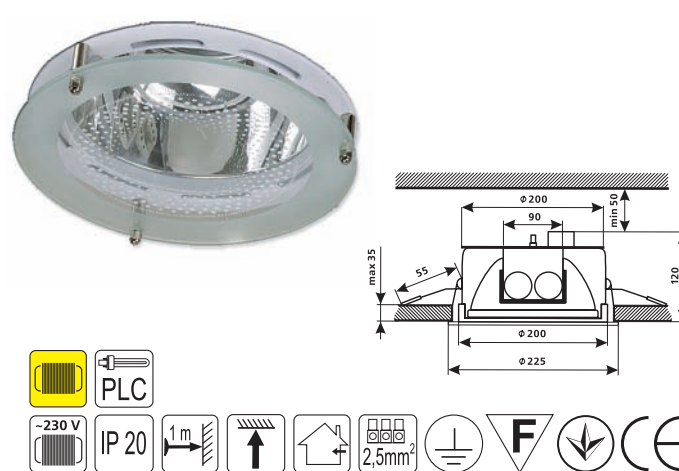

Світильники стельові • CF-226E

Код замовлення	Потужність, Вт	Цоколь	Колір	Кількість в упаковці, шт
10008560	2x26	E27	білий	16

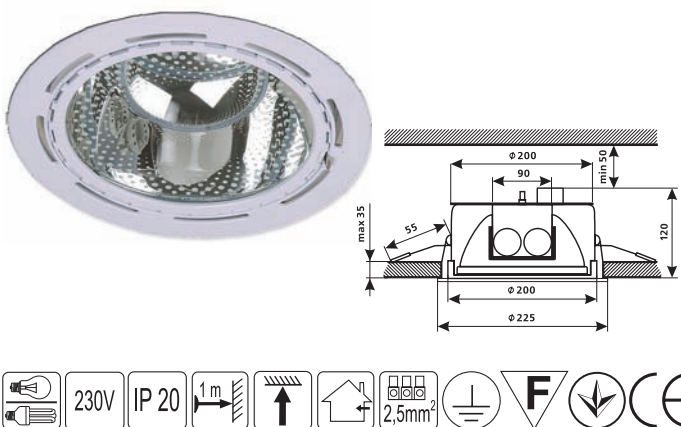

Світильники стельові • CFG-226E

Код замовлення	Потужність, Вт	Цоколь	Колір	Кількість в упаковці, шт
10008563	2x26	E27	білий	8

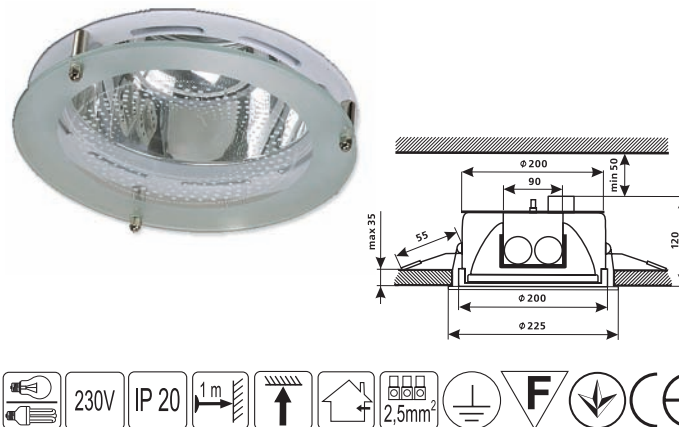

Світильники стельові • CF-MH70 (потребує ПРА)

Код замовлення	Потужність, Вт	Цоколь	Колір	Кількість в упаковці, шт
10008567	70	Rx7s	білий	20
10008568	70	Rx7s	хром матовий	20

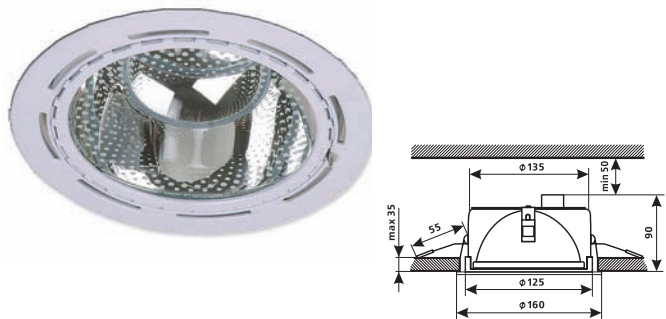

Світильники стельові • CF-MH150 (потребує ПРА)

Код замовлення	Потужність, Вт	Цоколь	Колір	Кількість в упаковці, шт
10008564	150	Rx7s	білий	20
10008565	150	Rx7s	хром матовий	20

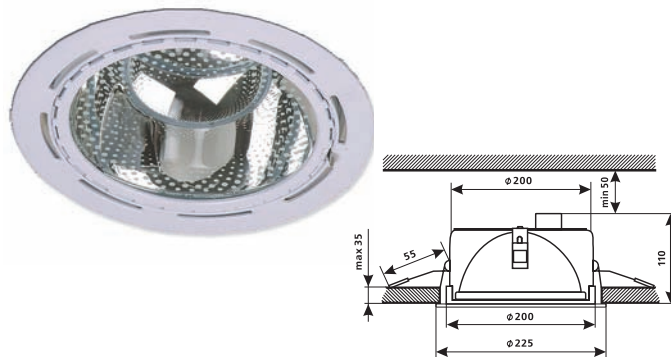

Світильники стельові • DF-70

Код замовлення	Потужність, Вт	Цоколь	Колір	Кількість в упаковці, шт
10008580	60	E27	білий	40
10008581	60	E27	хром	40
10008582	60	E27	хром матовий	40

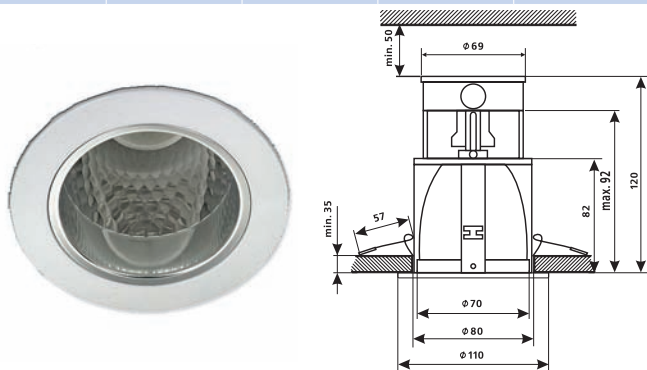

Світильники стельові • DF-100

Код замовлення	Потужність, Вт	Цоколь	Колір	Кількість в упаковці, шт
10008574	60	E27	білий	40
10008575	60	E27	хром	40
10008576	60	E27	хром матовий	40

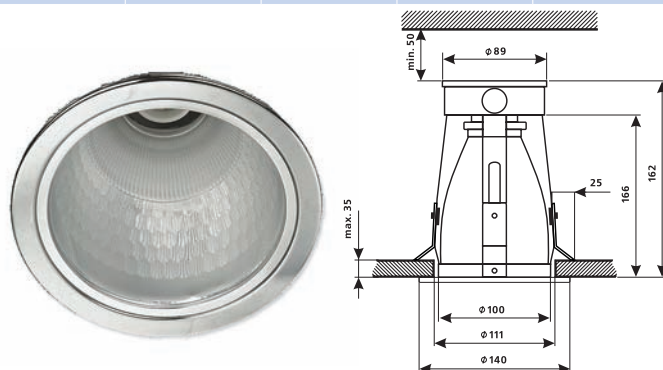

Світильники стельові • DF-140

Код замовлення	Потужність, Вт	Цоколь	Колір	Кількість в упаковці, шт
10008577	60	E27	білий	24
10008578	60	E27	хром	24
10008579	60	E27	хром матовий	24

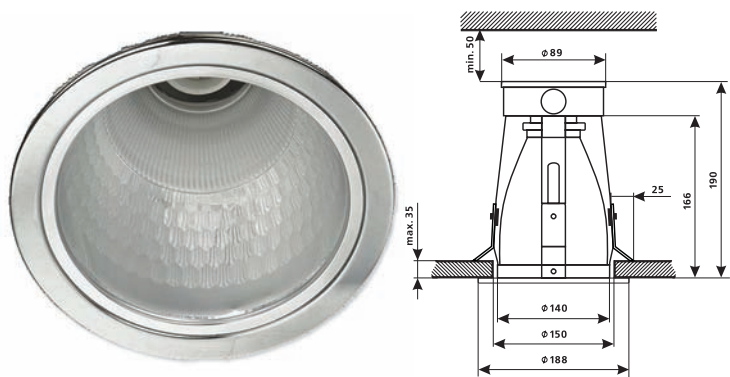

Світильники стельові • CFQ-MH70 (потребує ПРА)

Код замовлення	Потужність, Вт	Цоколь	Колір	Кількість в упаковці, шт
10008572	70	Rx7s	білий	20
10008573	70	Rx7s	хром матовий	20

Світильники стельові • CFQ-MH150 (потребує ПРА)

Код замовлення	Потужність, Вт	Цоколь	Колір	Кількість в упаковці, шт
10008570	150	Rx7s	білий	20
10008571	150	Rx7s	хром матовий	20

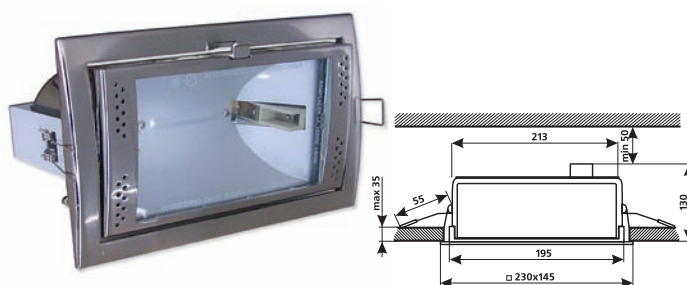

НОВИНКА!

Світильники стельові • DF-140 T

Код замовлення	Потужність, Вт	Цоколь	Колір	Кількість в упаковці, шт
10070242	100	E27	сатін-хром	4

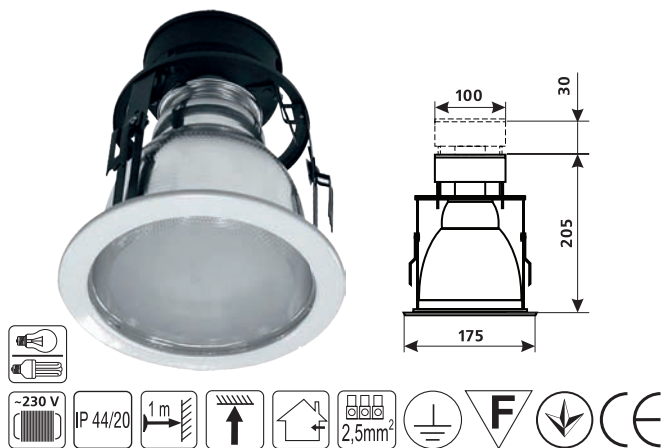

НОВИНКА!

Світильники стельові • CF-226 E

Код замовлення	Потужність, Вт	Цоколь	Колір	Кількість в упаковці, шт
10070243	2x26	2XE27	сатін-хром	4

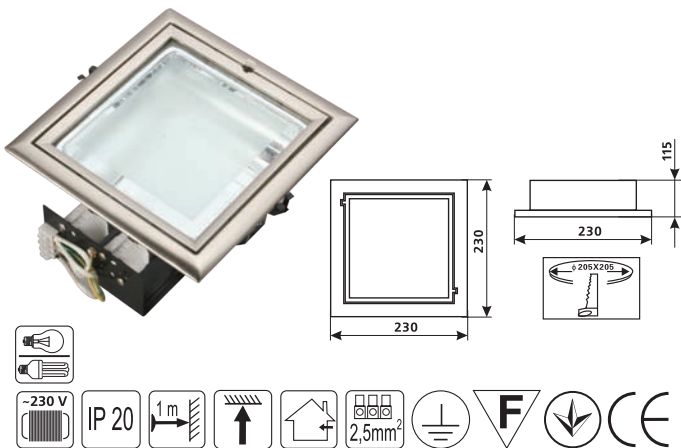

НОВИНКА!

Світильники стельові • CFR Rx7s 150

Код замовлення	Потужність, Вт	Цоколь	Колір	Кількість в упаковці, шт
10070244	150	Rx7s	білий	4

Матеріал: корпус - метал, розсіювач - скло.



НОВИНКА!

Світильники стельові • CFR G12 150

Код замовлення	Потужність, Вт	Цоколь	Колір	Кількість в упаковці, шт
10070248	150	G12	білий	4
10070249	150	G12	сірий	4

Матеріал: корпус - метал, розсіювач - скло.



НОВИНКА!

Світильники стельові • CFR G12 1x70

Код замовлення	Потужність, Вт	Цоколь	Колір	Кількість в упаковці, шт
10070250	70	G12	сірий	18

Матеріал: корпус - метал, розсіювач - скло.



НОВИНКА!

Світильники стельові • CFR G12 2x70

Код замовлення	Потужність, Вт	Цоколь	Колір	Кількість в упаковці, шт
10070251	2x70	G12	сірий	12

Матеріал: корпус - метал, розсіювач - скло.



НОВИНКА!

Світильники стельові • CFR G12 3x70

Код замовлення	Потужність, Вт	Цоколь	Колір	Кількість в упаковці, шт
10070252	3x70	G12	сірий	9

Матеріал: корпус - метал, розсіювач – скло.

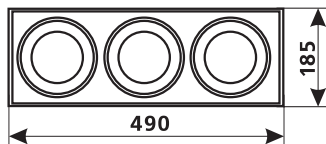
**НОВИНКА!**

Світильники стельові • HL AR111 100 R

Код замовлення	Потужність, Вт	Цоколь	Колір	Кількість в упаковці, шт
10070253	75	G53	сірий	24

Матеріал: корпус - метал.

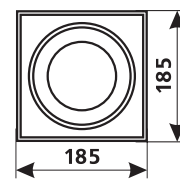
**НОВИНКА!**

Світильники стельові • HL AR111 200 R

Код замовлення	Потужність, Вт	Цоколь	Колір	Кількість в упаковці, шт
10070254	75	G53	сірий	12

Матеріал: корпус - метал.

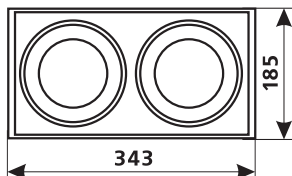
**НОВИНКА!**

Світильники стельові • HL AR111 300 R

Код замовлення	Потужність, Вт	Цоколь	Колір	Кількість в упаковці, шт
10070255	75	G53	сірий	12

Матеріал: корпус - метал.

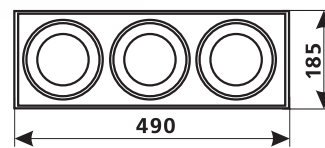
**НОВИНКА!**

Світильники стельові • HL AR111 400 R

Код замовлення	Потужність, Вт	Цоколь	Колір	Кількість в упаковці, шт
10070256	75	G53	сірий	8

Матеріал: корпус - метал.

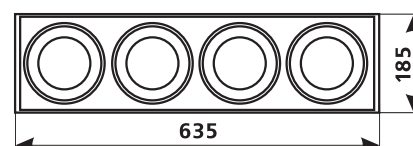

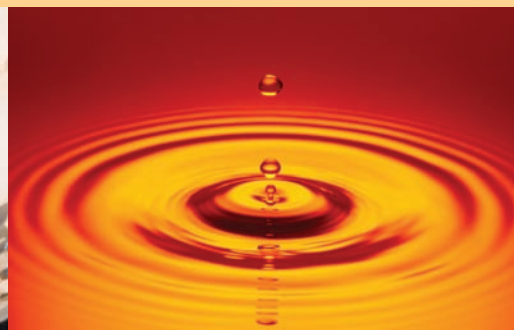

Настільні лампи

Всі переймаються економією енергії й презентабельним виглядом одночасно світильників будь-якого призначення. Це стосується й настільних ламп, які ми використовуємо як в офісі, так і вдома. Delux у своєму асортименті має настільні світильники, які поєднали в собі мінімалістичний дизайн, економічність та функціональність. Лампи призначені як для ламп розжарювання (з можливістю використання енергозберігаючих ламп), так і для економних люмінесцентних ламп. Ергономічний дизайн, сучасні матеріали, функціональність - всі це поєднано в настільних лампах Delux.

DeLux

Настільна лампа

Код замовлення	Модель	Джерело світла	Цоколь	Матеріал	Комплектація	Кількість в упаковці
○ 10008535 ● 10008536 ● 10008537 ● 10008538 ● 10008539	TF-04	ESS 01A-15W	E27	кріплення - пластик, штатив - метал + пластик, корпус - метал, відбивач - метал	лампа не входить до комплекту	24

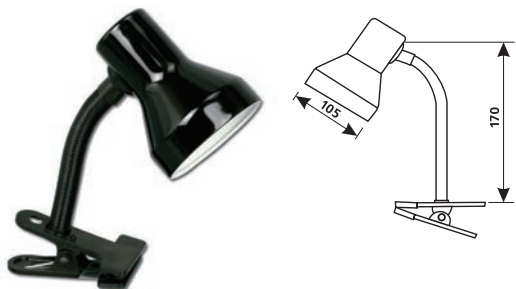

Настільна лампа

Код замовлення	Модель	Джерело світла	Цоколь	Матеріал	Комплектація	Кількість в упаковці
○ 10008533 ● 10008534	TF-03	JC 12V 35/50W	G6.35	основа - пластик, штатив - метал (сталь), корпус - пластик, відбивач - алюміній	лампа в комплекті	6



Настільна лампа

Код замовлення	Модель	Джерело світла	Цоколь	Матеріал	Комплектація	Кількість в упаковці
○ 10008540 ● 10008541 ● 10008542 ● 10008543 ● 10008544	TF-05	ESS 01A-15W	E27	основа - метал, штатив - метал + пластик, корпус - метал, відбивач - метал	лампа не входить до комплекту	24

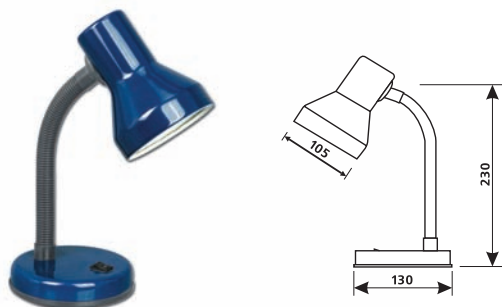

Настільна лампа

Код замовлення	Модель	Джерело світла	Цоколь	Матеріал	Комплектація	Кількість в упаковці
○ 10008545 ● 10008546 ● 10052501	TF-06	ESS 01A-15W	E27	кріплення - пластик, штатив - метал, корпус - пластик, відбивач - алюміній	лампа не входить до комплекту	6

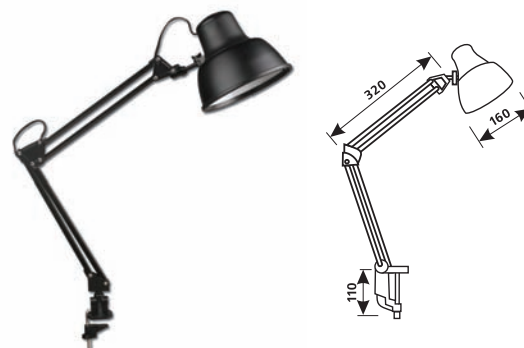

НОВИНКА!

Настільна лампа

Код замовлення	Модель	Джерело світла	Цоколь	Матеріал	Комплектація	Кількість в упаковці
○ 10076022 ● 10076023 ● 10076024	TF-01	PL 11W	2G7	корпусу - метал, розсіювача - пластик	лампа в комплекті	1

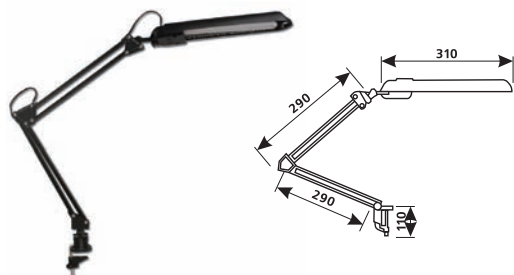

Настільна лампа

Код замовлення	Модель	Джерело світла	Цоколь	Матеріал	Комплектація	Кількість в упаковці
○ 10008531 ● 10008532	TF-02	JC 12V 35W	G6.35	основа - пластик + метал, штатив - метал, корпус - пластик, відбивач - алюміній	лампа в комплекті	20

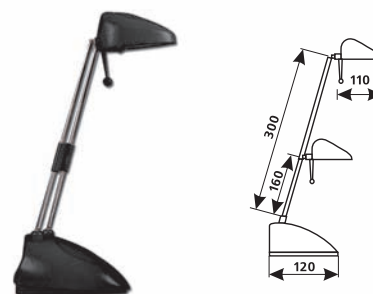

База

Код замовлення	Модель	Матеріал	Кількість в упаковці
○ 10008115 ● 10008116 ● 10008117	BASE-01/06	пластик+метал	10

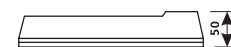
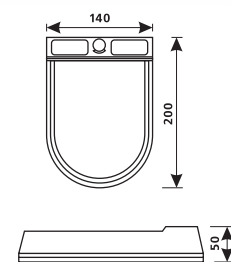

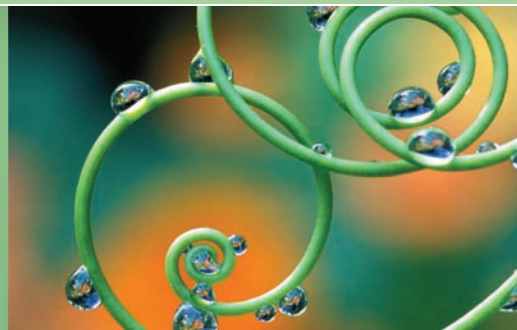

Світильники садово-паркові та настінні

Світильники для декоративного вуличного освітлення призначені для освітлення вулиць, площ, парків та скверів. Широкий вибір моделей дозволяє знайти декоративні світильники для будь-якої області застосування: від престижних архітектурних проектів до простих, економічних і строго функціональних рішень.

Delux пропонує оптимальні рішення для освітлення міських парків, вулиць, а також підсвічення квітів, кущів і дерев. Для створення художніх ефектів ви можете використовувати економічні й прості світлодіодні світильники, що працюють від сонячної енергії, заряджаючись протягом світлового дня. При виробництві світильників Delux використовуються надійні, легкі новітні матеріали, такі як стійкий до ударів і подряпин пластик, нержавіюча сталь, алюмінієвий сплав.

DeLux

Світільники садово-паркові • POLE G01

Код замовлення	Потужність, Вт	Напруга, В	Цоколь	Матеріал	IP	Кількість в упаковці, шт
10008467	60	230	E27	Нержавіюча сталь, пластик	44	12

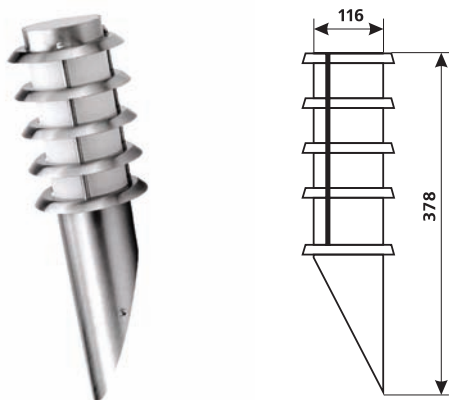

Світільники садово-паркові • POLE G02

Код замовлення	Потужність, Вт	Напруга, В	Цоколь	Матеріал	IP	Кількість в упаковці, шт
10008468	60	230	E27	Нержавіюча сталь, пластик	44	12

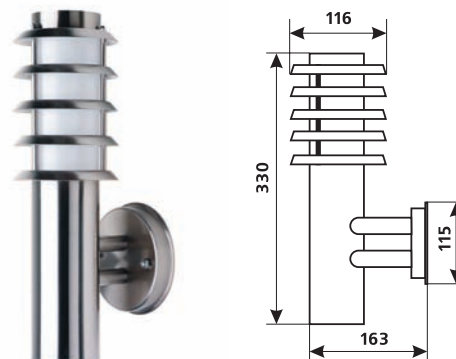

Світільники садово-паркові • POLE G450

Код замовлення	Потужність, Вт	Напруга, В	Цоколь	Матеріал	IP	Кількість в упаковці, шт
10008470	60	230	E27	Нержавіюча сталь, пластик	44	12

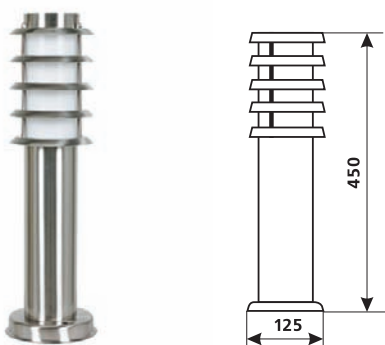

Світільники садово-паркові • POLE G1100

Код замовлення	Потужність, Вт	Напруга, В	Цоколь	Матеріал	IP	Кількість в упаковці, шт
10008469	60	230	E27	Нержавіюча сталь, пластик	44	12

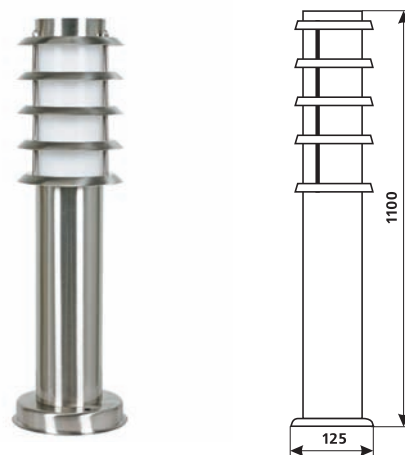

Світільники садово-паркові • POLE 01

Код замовлення	Потужність, Вт	Напруга, В	Цоколь	Матеріал	IP	Кількість в упаковці, шт
10008463	60	230	E27	Нержавіюча сталь, пластик	44	12

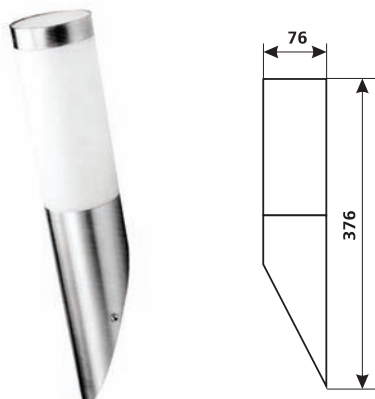

Світільники садово-паркові • POLE 02

Код замовлення	Потужність, Вт	Напруга, В	Цоколь	Матеріал	IP	Кількість в упаковці, шт
10008464	60	230	E27	Нержавіюча сталь, пластик	44	12

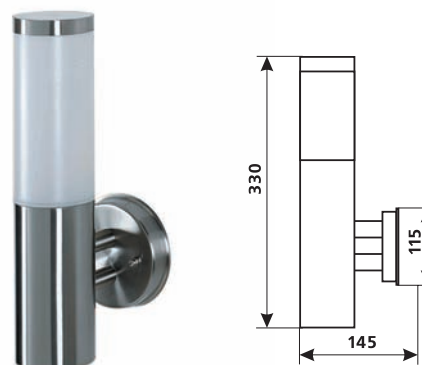

Світильники садово-паркові • POLE 450

Код замовлення	Потужність, Вт	Напруга, В	Цоколь	Матеріал	IP	Кількість в упаковці, шт
10008466	60	230	E27	Нержавіюча сталь, пластик	44	12

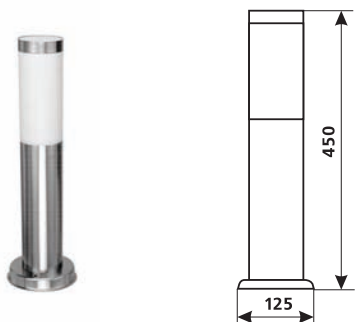

Світильники садово-паркові • POLE 1100

Код замовлення	Потужність, Вт	Напруга, В	Цоколь	Матеріал	IP	Кількість в упаковці, шт
10008465	60	230	E27	Нержавіюча сталь, пластик	44	6

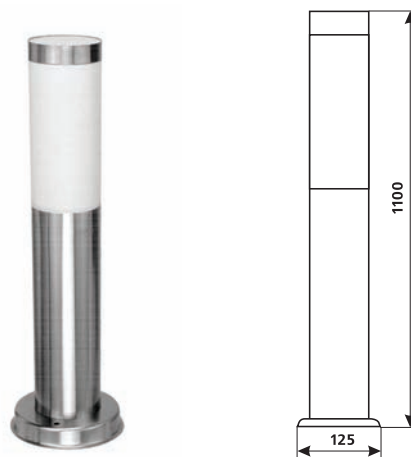

Світильники садово-паркові • GLOBE 01

Код замовлення	Потужність, Вт	Напруга, В	Цоколь	Матеріал	IP	Кількість в упаковці, шт
10008428	60	230	E27	Нержавіюча сталь, пластик	44	4

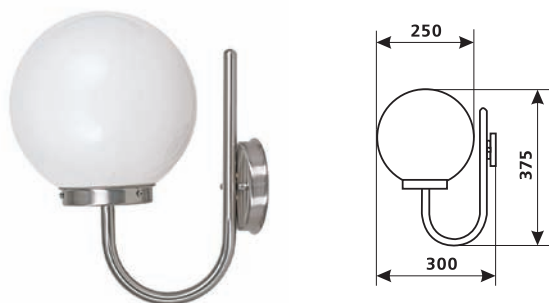

Світильники садово-паркові • GLOBE 02

Код замовлення	Потужність, Вт	Напруга, В	Цоколь	Матеріал	IP	Кількість в упаковці, шт
10008429	60	230	E27	Нержавіюча сталь, пластик	44	4

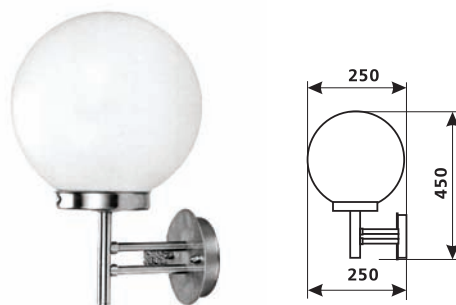

Світильники садово-паркові • GLOBE 450

Код замовлення	Потужність, Вт	Напруга, В	Цоколь	Матеріал	IP	Кількість в упаковці, шт
10008431	60	230	E27	Нержавіюча сталь, пластик	44	4

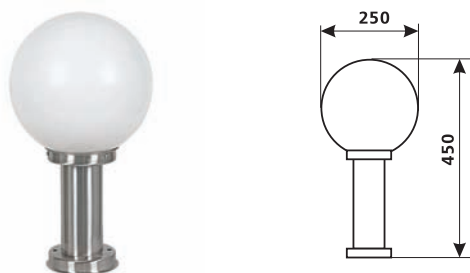

Світильники садово-паркові • GLOBE 1100

Код замовлення	Потужність, Вт	Напруга, В	Цоколь	Матеріал	IP	Кількість в упаковці, шт
10008430	60	230	E27	Нержавіюча сталь, пластик	44	4



Світильники садово-паркові • PALACE A01

Код замовлення	Потужність, Вт	Напруга, В	Цоколь	Матеріал	IP	Кількість в упаковці, шт
10008439	60	230	E27	Алюмінієвий сплав, скло	44	12

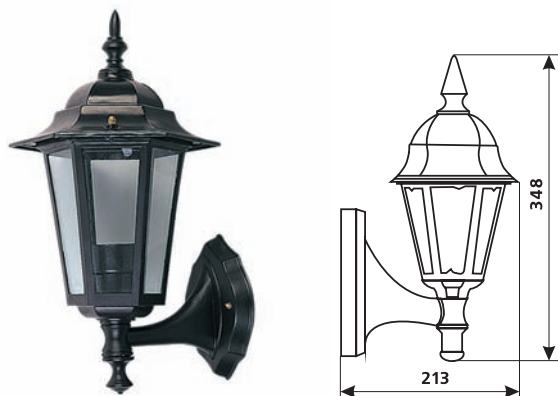

Світильники садово-паркові • PALACE A02

Код замовлення	Потужність, Вт	Напруга, В	Цоколь	Матеріал	IP	Кількість в упаковці, шт
10008440	60	230	E27	Алюмінієвий сплав, скло	44	12



Світильники садово-паркові • PALACE A03

Код замовлення	Потужність, Вт	Напруга, В	Цоколь	Матеріал	IP	Кількість в упаковці, шт
10008441	60	230	E27	Алюмінієвий сплав, скло	44	12



Світильники садово-паркові • PALACE A04

Код замовлення	Потужність, Вт	Напруга, В	Цоколь	Матеріал	IP	Кількість в упаковці, шт
10008442	60	230	E27	Алюмінієвий сплав, скло	44	12



Світильники садово-паркові • PALACE A05

Код замовлення	Потужність, Вт	Напруга, В	Цоколь	Матеріал	IP	Кількість в упаковці, шт
10008443	60	230	E27	Алюмінієвий сплав, скло	44	12



Світильники садово-паркові • PALACE B01

Код замовлення	Потужність, Вт	Напруга, В	Цоколь	Матеріал	IP	Кількість в упаковці, шт
10008444	60	230	E27	Алюмінієвий сплав, скло	44	10

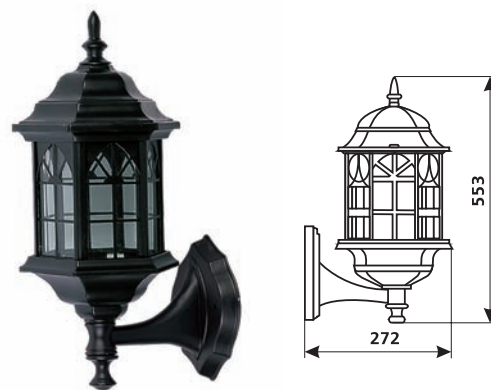

Світильники садово-паркові • PALACE B02

Код замовлення	Потужність, Вт	Напруга, В	Цоколь	Матеріал	IP	Кількість в упаковці, шт
10008445	60	230	E27	Алюмінієвий сплав, скло	44	10

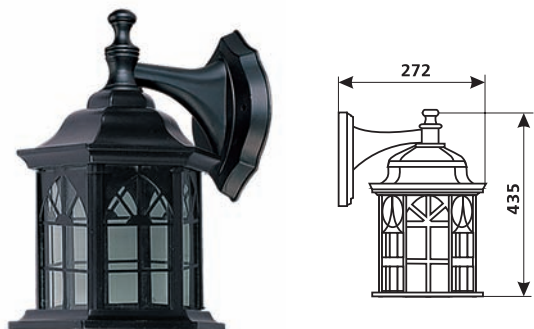

Світильники садово-паркові • PALACE B03

Код замовлення	Потужність, Вт	Напруга, В	Цоколь	Матеріал	IP	Кількість в упаковці, шт
10008446	60	230	E27	Алюмінієвий сплав, скло	44	10



Світильники садово-паркові • PALACE B04

Код замовлення	Потужність, Вт	Напруга, В	Цоколь	Матеріал	IP	Кількість в упаковці, шт
10008447	60	230	E27	Алюмінієвий сплав, скло	44	10



Світильники садово-паркові • PALACE B05

Код замовлення	Потужність, Вт	Напруга, В	Цоколь	Матеріал	IP	Кількість в упаковці, шт
10008448	60	230	E27	Алюмінієвий сплав, скло	44	10

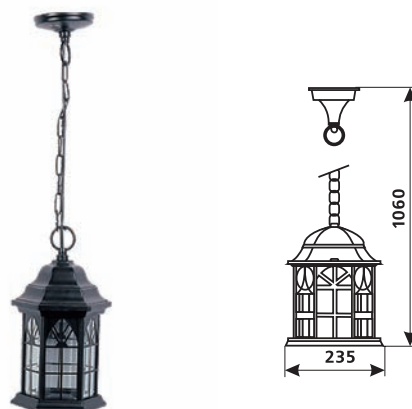

Світильники садово-паркові • PALACE C01

Код замовлення	Потужність, Вт	Напруга, В	Цоколь	Матеріал	IP	Кількість в упаковці, шт
10008458	60	230	E27	Алюмінієвий сплав, скло	44	10



Світильники садово-паркові • PALACE C02

Код замовлення	Потужність, Вт	Напруга, В	Цоколь	Матеріал	IP	Кількість в упаковці, шт
10008459	60	230	E27	Алюмінієвий сплав, скло	44	10



Світильники садово-паркові • PALACE C03

Код замовлення	Потужність, Вт	Напруга, В	Цоколь	Матеріал	IP	Кількість в упаковці, шт
10008460	60	230	E27	Алюмінієвий сплав, скло	44	12



Світильники садово-паркові • PALACE C04

Код замовлення	Потужність, Вт	Напруга, В	Цоколь	Матеріал	IP	Кількість в упаковці, шт
10008461	60	230	E27	Алюмінієвий сплав, скло	44	10



Світильники садово-паркові • PALACE C05

Код замовлення	Потужність, Вт	Напруга, В	Цоколь	Матеріал	IP	Кількість в упаковці, шт
10008462	60	230	E27	Алюмінієвий сплав, скло	44	12



Світильники садово-паркові • PALACE D01

Код замовлення	Потужність, Вт	Напруга, В	Цоколь	Матеріал	IP	Кількість в упаковці, шт
10008449	60	230	E27	Алюмінієвий сплав, скло	44	10



Світильники садово-паркові • PALACE D03

Код замовлення	Потужність, Вт	Напруга, В	Цоколь	Матеріал	IP	Кількість в упаковці, шт
10008450	60	230	E27	Алюмінієвий сплав, скло	44	10



Світильники садово-паркові • PALACE D04

Код замовлення	Потужність, Вт	Напруга, В	Цоколь	Матеріал	IP	Кількість в упаковці, шт
10008451	60	230	E27	Алюмінієвий сплав, скло	44	10

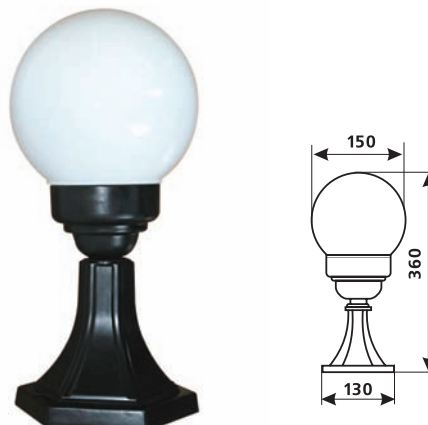

Світильники садово-паркові • PALACE D05

Код замовлення	Потужність, Вт	Напруга, В	Цоколь	Матеріал	IP	Кількість в упаковці, шт
10008452	60	230	E27	Алюмінієвий сплав, скло	44	10

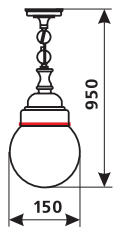

Світильники садово-паркові • PALACE E01

Код замовлення	Потужність, Вт	Напруга, В	Цоколь	Матеріал	IP	Кількість в упаковці, шт
10008453	100	230	E27	Алюмінієвий сплав, скло	44	4

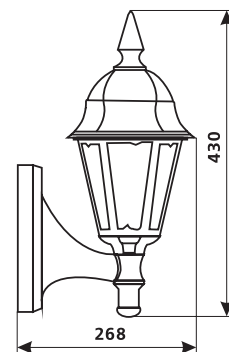

Світильники садово-паркові • PALACE E02

Код замовлення	Потужність, Вт	Напруга, В	Цоколь	Матеріал	IP	Кількість в упаковці, шт
10008454	100	230	E27	Алюмінієвий сплав, скло	44	4

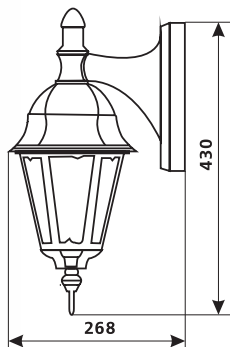

Світильники садово-паркові • PALACE E03

Код замовлення	Потужність, Вт	Напруга, В	Цоколь	Матеріал	IP	Кількість в упаковці, шт
10008455	100	230	E27	Алюмінієвий сплав, скло	44	4

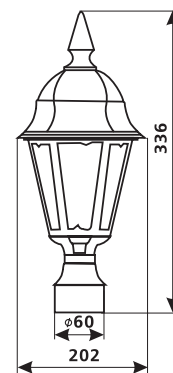

Світильники садово-паркові • PALACE E04

Код замовлення	Потужність, Вт	Напруга, В	Цоколь	Матеріал	IP	Кількість в упаковці, шт
10008456	100	230	E27	Алюмінієвий сплав, скло	44	4

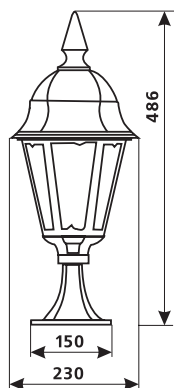

Світильники садово-паркові • PALACE E05

Код замовлення	Потужність, Вт	Напруга, В	Цоколь	Матеріал	IP	Кількість в упаковці, шт
10008457	100	230	E27	Алюмінієвий сплав, скло	44	4

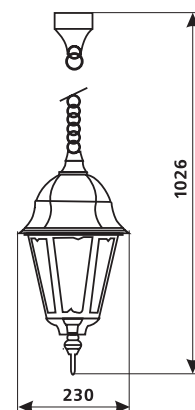

Світильники для освітлення басейнів • WGL31 IP68 12V 50 G4

Код замовлення	Потужність, Вт	Цоколь	Напруга, В	IP	Тип джерела світла	Матеріал	Кількість в упаковці, шт
10067662	50	GY6.35	12	68	галогенова	пластик	1

Глибина занурення – до 3 м.

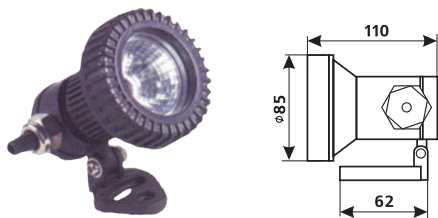

Світильники для освітлення басейнів • WGL17 IP68 12V 50 GY6.35

Код замовлення	Потужність, Вт	Цоколь	Напруга, В	IP	Тип джерела світла	Матеріал	Кількість в упаковці, шт
10067663	50	GY6.35	12	68	галогенова	алюмінієвий сплав	1

Глибина занурення – до 3 м.

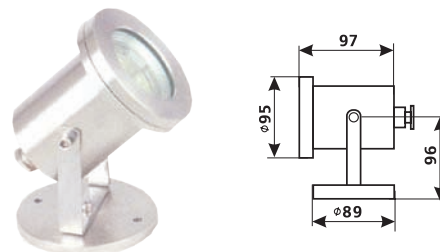

Світильники садово-паркові • GROUND 01

Код замовлення	Потужність, Вт	Напруга, В	Цоколь	Матеріал	IP	Кількість в упаковці, шт
10008432	50	230	GU5.3	Алюмінієвий сплав, скло	44	30



Світильники садово-паркові • GROUND 02

Код замовлення	Потужність, Вт	Напруга, В	Цоколь	Матеріал	IP	Кількість в упаковці, шт
10008433	50	230	GU5.3	Алюмінієвий сплав, скло	44	30

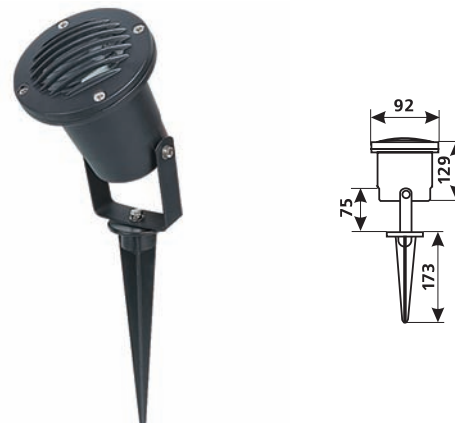

Світильники садово-паркові • GROUND 03

Код замовлення	Потужність, Вт	Напруга, В	Цоколь	Матеріал	IP	Кількість в упаковці, шт
10008434	50	230	GU5.3	Алюмінієвий сплав, скло	44	30



Світильники садово-паркові • GROUND L

Код замовлення	Потужність, Вт	Напруга, В	Цоколь	Матеріал	IP	Кількість в упаковці, шт
10040319	70	230	Rx7s	Нержавіюча сталь, гартоване скло	67	1
10040320	150	230	Rx7s	Нержавіюча сталь, гартоване скло	67	1

Містить ПРА

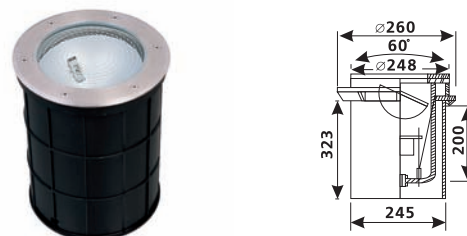

Світильники садово-паркові • GROUND C

Код замовлення	Потужність, Вт	Напруга, В	Цоколь	Матеріал	IP	Кількість в упаковці, шт
10040559	70	230	G12	Нержавіюча сталь, гартоване скло, пластик	67	1
10040560	150	230	G12	Нержавіюча сталь, гартоване скло, пластик	67	1

Містить ПРА

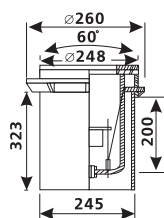

Світильники садово-паркові • GROUND 16

Код замовлення	Потужність, Вт	Напруга, В	Цоколь	Матеріал	IP	Кількість в упаковці, шт
10008435	50	230	G5.3	Нержавіюча сталь, гартоване скло	67	12

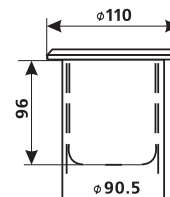

Світильники садово-паркові • GROUND LED

Код замовлення	Потужність, Вт	Напруга, В	Джерело світла	Матеріал	IP	Кількість в упаковці, шт
10008438	-	230	25LED	Нержавіюча сталь, гартоване скло, пластик	67	20

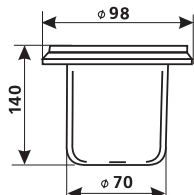

Світильники садово-паркові • SOLAR 01

Код замовлення	Тривалість автономної роботи, год	Джерело світла	Матеріал	IP	Кількість в упаковці, шт
10008471	8	1 LED	Пластик	44	20

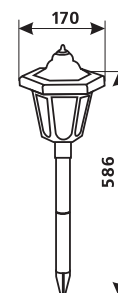

Світильники садово-паркові • SOLAR 02

Код замовлення	Тривалість автономної роботи, год	Джерело світла	Матеріал	IP	Кількість в упаковці, шт
10008472	8	1 LED	Пластик	44	20

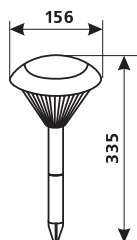

Світильники садово-паркові • SOLAR 03

Код замовлення	Тривалість автономної роботи, год	Джерело світла	Матеріал	IP	Кількість в упаковці, шт
10008473	8	1 LED	Нержавіюча сталь, пластик	44	18

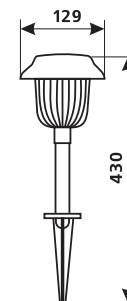

Світильники садово-паркові • SOLAR 04

Код замовлення	Тривалість автономної роботи, год	Джерело світла	Матеріал	IP	Кількість в упаковці, шт
10008474	8	2LED	Нержавіюча сталь, пластик	44	18



Світильники садово-паркові • PALACE 1051 E/2G

Код замовлення	Потужність, Вт	Напруга, В	Цоколь	Матеріал	IP	Кількість в упаковці, шт
10043359	2X60	230	E27	Алюмінієвий сплав, скло	44	1

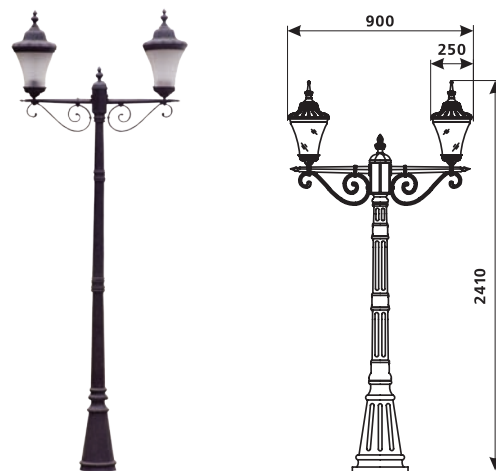

Світильники садово-паркові • PALACE 1056 C

Код замовлення	Потужність, Вт	Напруга, В	Цоколь	Матеріал	IP	Кількість в упаковці, шт
10043366	1X60	230	E27	Алюмінієвий сплав, скло	44	1



Світильники садово-паркові • PALACE 1056 E/1

Код замовлення	Потужність, Вт	Напруга, В	Цоколь	Матеріал	IP	Кількість в упаковці, шт
10043367	1X60	230	E27	Алюмінієвий сплав, скло	44	1

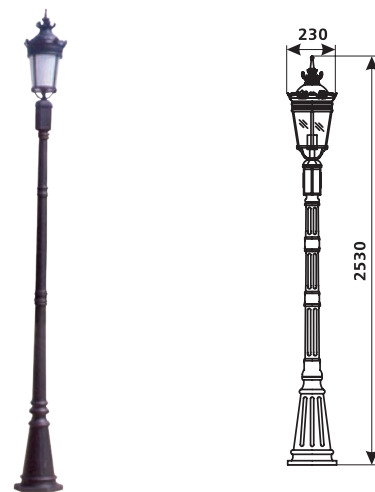

Світильники садово-паркові • PALACE 1056 B

Код замовлення	Потужність, Вт	Напруга, В	Цоколь	Матеріал	IP	Кількість в упаковці, шт
10043368	1X60	230	E27	Алюмінієвий сплав, скло	44	1

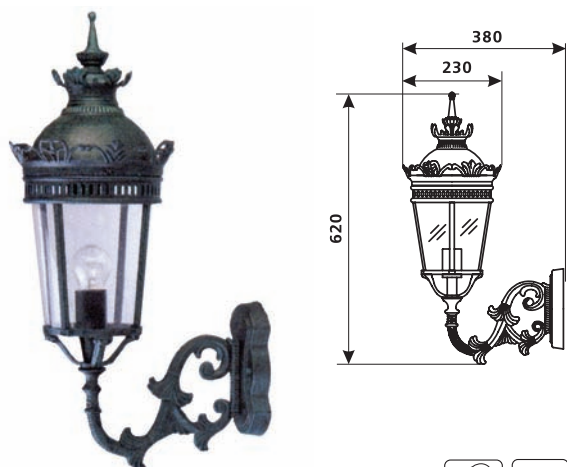

Світильники садово-паркові • PALACE 1056 E/3E

Код замовлення	Потужність, Вт	Напруга, В	Цоколь	Матеріал	IP	Кількість в упаковці, шт
10043365	3X60	230	E27	Алюмінієвий сплав, скло	44	1



Світильники садово-паркові • PALACE 1012 B6

Код замовлення	Потужність, Вт	Напруга, В	Цоколь	Матеріал	IP	Кількість в упаковці, шт
10043357	1X60	230	E27	Алюмінієвий сплав, скло	44	1

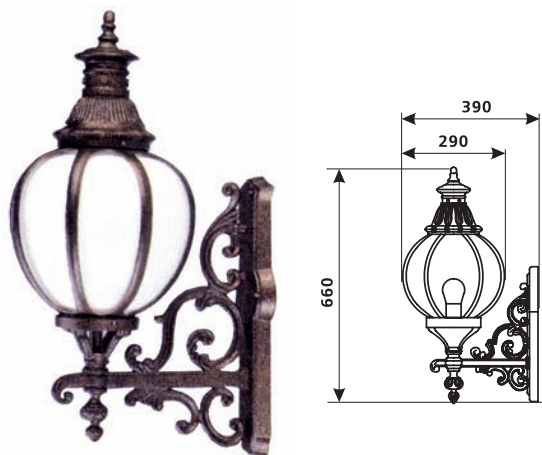

Світильники садово-паркові • PALACE 1012 C

Код замовлення	Потужність, Вт	Напруга, В	Цоколь	Матеріал	IP	Кількість в упаковці, шт
10043358	1X60	230	E27	Алюмінієвий сплав, скло	44	1

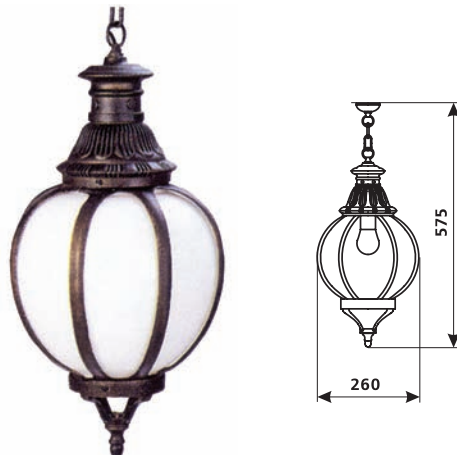

Світильники садово-паркові • PALACE 1012 E/1

Код замовлення	Потужність, Вт	Напруга, В	Цоколь	Матеріал	IP	Кількість в упаковці, шт
10043356	1X60	230	E27	Алюмінієвий сплав, скло	44	1

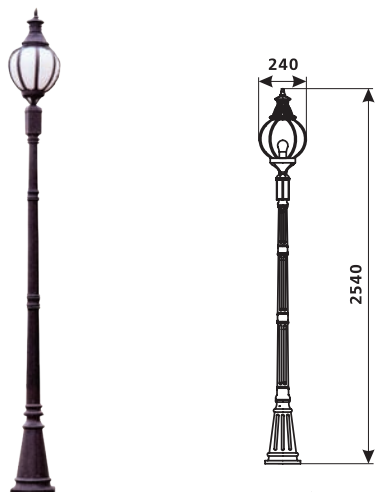

Світильники садово-паркові • PALACE 1012 E/3A

Код замовлення	Потужність, Вт	Напруга, В	Цоколь	Матеріал	IP	Кількість в упаковці, шт
10043355	3X60	230	E27	Алюмінієвий сплав, скло	44	1

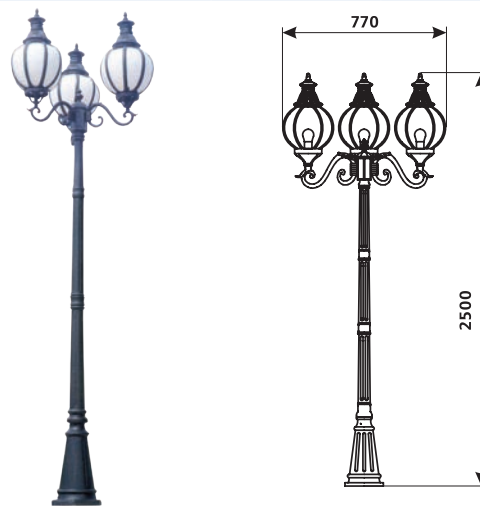

Світильники садово-паркові • PALACE 2001-W

Код замовлення	Потужність, Вт	Напруга, В	Цоколь	Матеріал	IP	Кількість в упаковці, шт
10043369	1X60	230	E27	Алюмінієвий сплав, скло	44	1

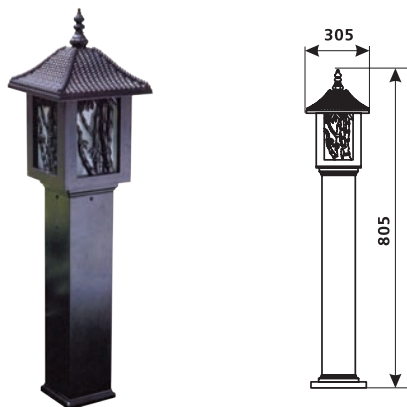

Світильники садово-паркові • PALACE 1001 E/3C

Код замовлення	Потужність, Вт	Напруга, В	Цоколь	Матеріал	IP	Кількість в упаковці, шт
10043352	3X60	230	E27	Алюмінієвий сплав, скло	44	1



Світильники садово-паркові • PALACE 1001 C

Код замовлення	Потужність, Вт	Напруга, В	Цоколь	Матеріал	IP	Кількість в упаковці, шт
10043353	1X60	230	E27	Алюмінієвий сплав, скло	44	1

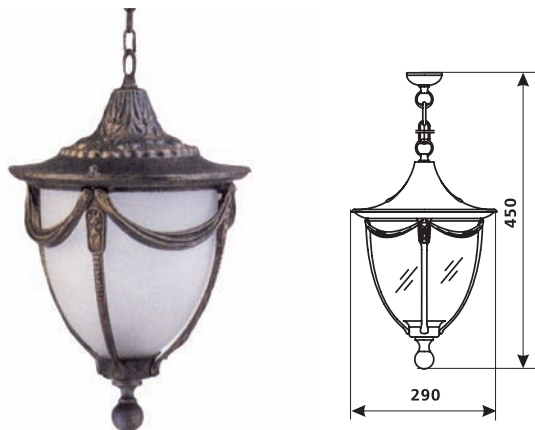

Світильники садово-паркові • PALACE 1001 B5

Код замовлення	Потужність, Вт	Напруга, В	Цоколь	Матеріал	IP	Кількість в упаковці, шт
10043354	1X60	230	E27	Алюмінієвий сплав, скло	44	1

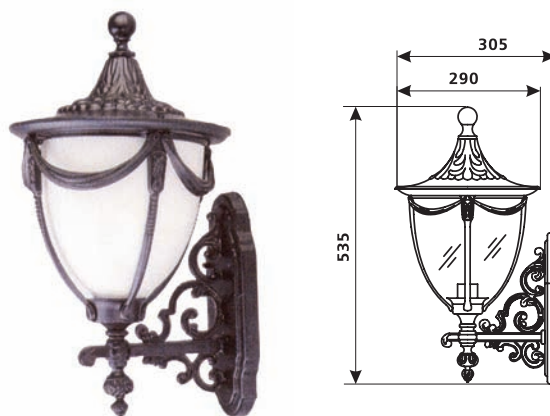

Світильники садово-паркові • PALACE 1048C-L

Код замовлення	Потужність, Вт	Напруга, В	Цоколь	Матеріал	IP	Кількість в упаковці, шт
10043363	1X60	230	E27	Алюмінієвий сплав, скло	44	1



Світильники садово-паркові • PALACE 1048B5-L

Код замовлення	Потужність, Вт	Напруга, В	Цоколь	Матеріал	IP	Кількість в упаковці, шт
10043364	1X60	230	E27	Алюмінієвий сплав, скло	44	1

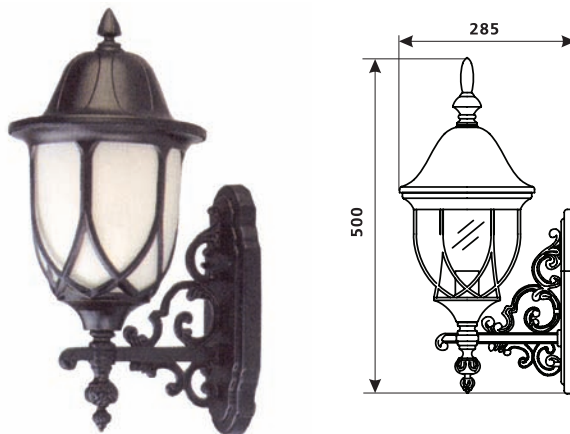

Світильники садово-паркові • PALACE 1048 E/3C

Код замовлення	Потужність, Вт	Напруга, В	Цоколь	Матеріал	IP	Кількість в упаковці, шт
10043362	3X60	230	E27	Алюмінієвий сплав, скло	44	1

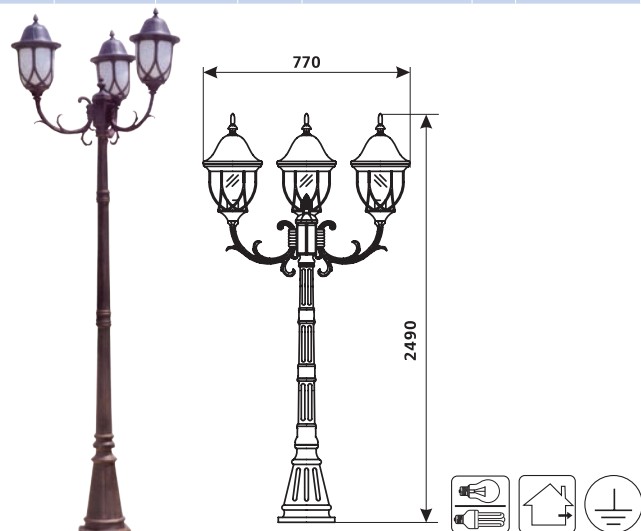

Світильники садово-паркові • PALACE 1076E/2B

Код замовлення	Потужність, Вт	Напруга, В	Цоколь	Матеріал	IP	Кількість в упаковці, шт
10043349	2x3x40	230	E14	Алюмінієвий сплав, скло	44	1

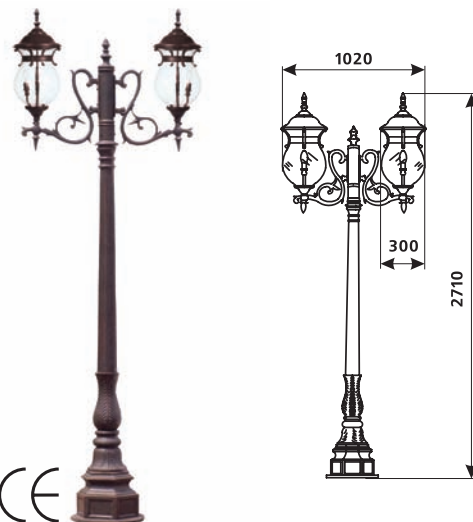

Світильники садово-паркові • PALACE 1076 C

Код замовлення	Потужність, Вт	Напруга, В	Цоколь	Матеріал	IP	Кількість в упаковці, шт
10043351	3x40	230	E14	Алюмінієвий сплав, скло	44	1

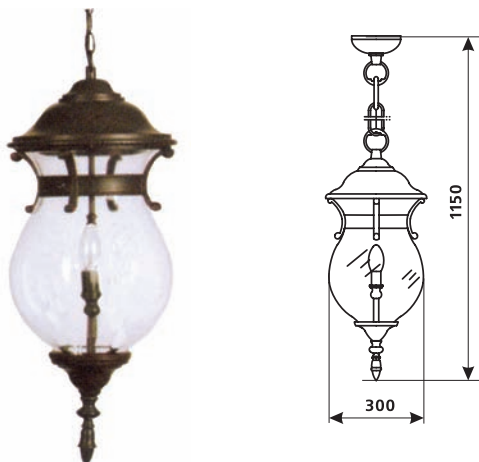

Світильники садово-паркові • PALACE 1076 B

Код замовлення	Потужність, Вт	Напруга, В	Цоколь	Матеріал	IP	Кількість в упаковці, шт
10043350	3x40	230	E14	Алюмінієвий сплав, скло	44	1

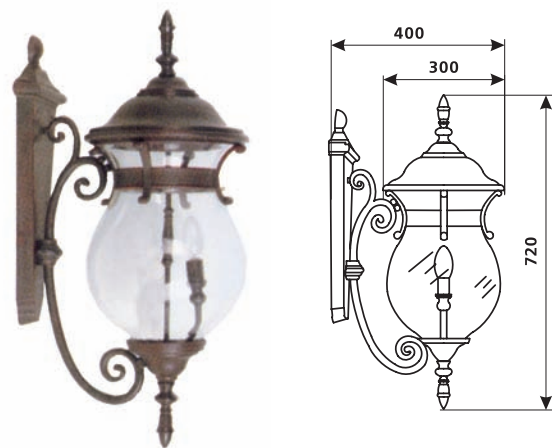

Світильники садово-паркові • PALACE 1068 B

Код замовлення	Потужність, Вт	Напруга, В	Цоколь	Матеріал	IP	Кількість в упаковці, шт
10043361	1x60	230	E27	Алюмінієвий сплав, скло	44	1

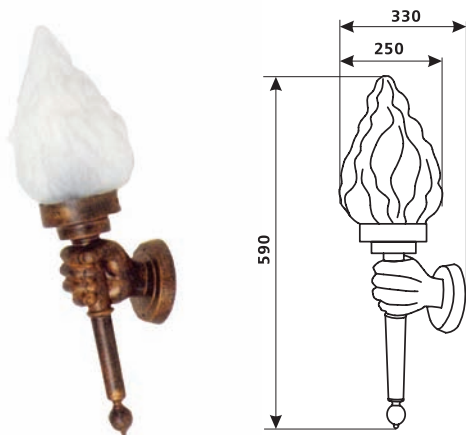

Світильники садово-паркові • PALACE 1051 B

Код замовлення	Потужність, Вт	Напруга, В	Цоколь	Матеріал	IP	Кількість в упаковці, шт
10043360	1x60	230	E27	Алюмінієвий сплав, скло	44	1

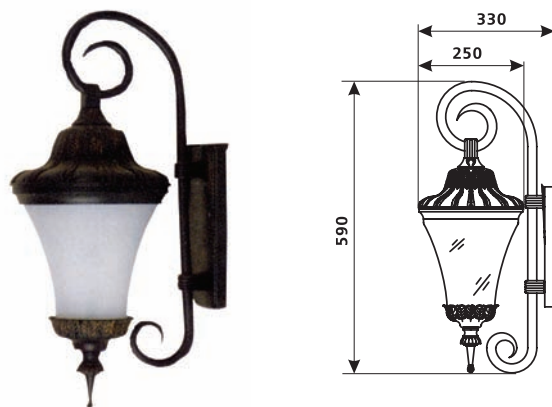

Світильники садово-паркові • PALACE 1005B6-L

Код замовлення	Потужність, Вт	Напруга, В	Цоколь	Матеріал	IP	Кількість в упаковці, шт
10051310	1x60	230	E27	Алюмінієвий сплав, скло	44	1

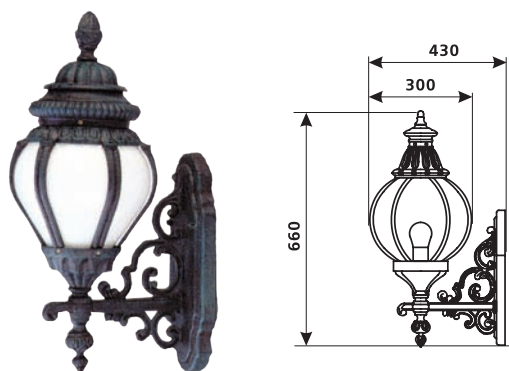

Світильники садово-паркові • PALACE 1005C-S

Код замовлення	Потужність, Вт	Напруга, В	Цоколь	Матеріал	IP	Кількість в упаковці, шт
10051311	1x60	230	E27	Алюмінієвий сплав, скло	44	1



Світильники садово-паркові • PALACE 1005 E/3A-S

Код замовлення	Потужність, Вт	Напруга, В	Цоколь	Матеріал	IP	Кількість в упаковці, шт
10051309	1x60	230	E27	Алюмінієвий сплав, скло	44	1

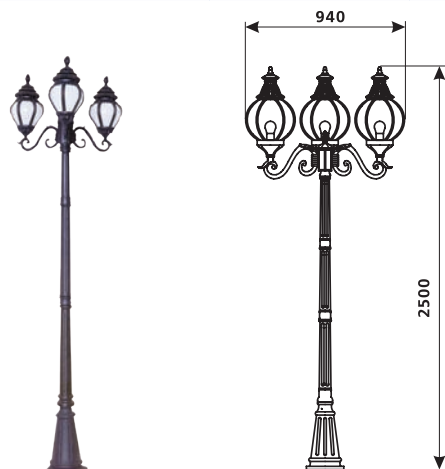

Опори (стовб) • PALACE P700

Код замовлення	Потужність, Вт	Напруга, В	Цоколь	Матеріал	IP	Кількість в упаковці, шт
10008377	-	-	-	Алюмінієвий сплав	-	1

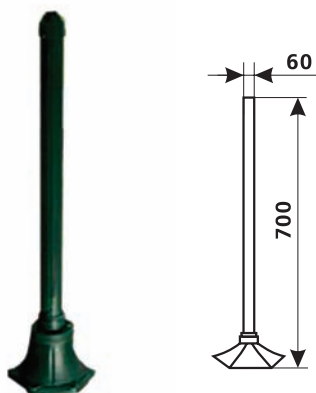

Опори (стовб) • PALACE P1200

Код замовлення	Потужність, Вт	Напруга, В	Цоколь	Матеріал	IP	Кількість в упаковці, шт
10008376	-	-	-	Алюмінієвий сплав	-	1

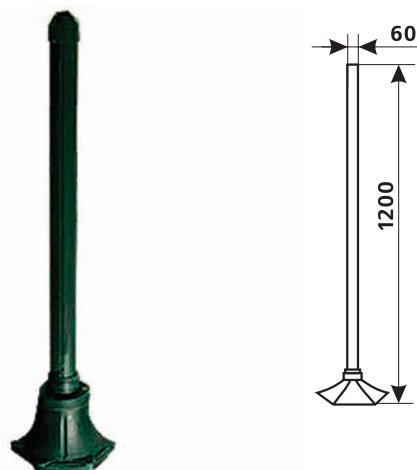

Світильники настінні • WPL 1701

Код замовлення	Потужність, Вт	Розмір, мм L/H	Кількість в упаковці, шт
○ 10008518	100	225/100	12

Корпус - пластик, плафон - скло

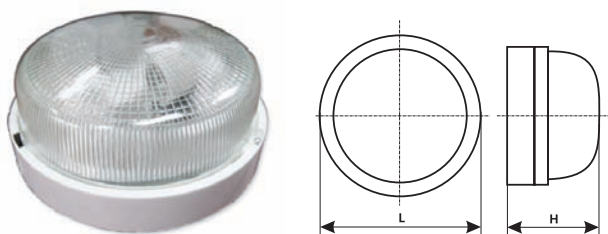

Світильники настінні • WPL 1702

Код замовлення	Потужність, Вт	Розмір, мм L/H	Кількість в упаковці, шт
○ 10008519	100	225/100	12

Корпус - пластик, плафон - скло

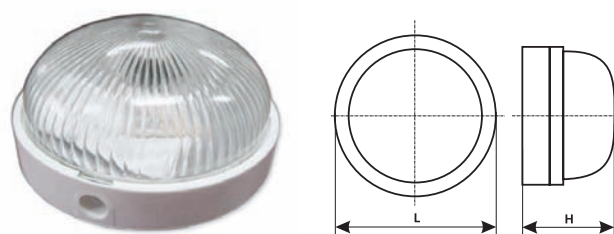



СВІТИЛЬНИКИ ВУЛИЧНІ

Використовуються для освітлення автомагістралей, головних і другорядних доріг. Завдяки рівномірному освітленню світильники Delux забезпечують безпеку руху й візуальний комфорт, що особливо важливо для водіїв. Маючи високі технічні характеристики, світильники Delux створюють ефективне й точне освітлення. Більш того, крім марного розсіювання світла, можна скоротити витрати на енергоспоживання.

DeLux

Світильники вуличні • ORION

Код замовлення	Потужність, Вт	Цоколь	Матеріал	Тип джерела світла	IP	Кількість в упаковці, шт
10054014	70	E27	Алюмінієвий сплав, скло	Натрій	43	1
10054015	150	E40	Алюмінієвий сплав, скло	Натрій	43	1



Матеріал:
Корпус – алюмінієвий сплав
Розсіювач – загартоване скло,

ПРА - електромагнітний
баласт, пускач, конденсатор

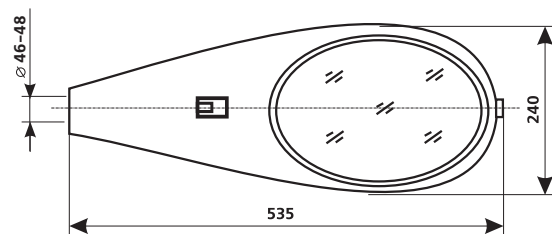

Корпус світильника ORION без скла/полікарбонатного розсіювача

Код замовлення	Потужність, Вт	Цоколь	Матеріал	Тип джерела світла	IP	Кількість в упаковці, шт
10055005	до 250	E40	Алюмінієвий сплав	Ртутно-вольфрамовий або КЛЛ	43	1
10064538	до 160	E27	Алюмінієвий сплав	Ртутно-вольфрамовий або КЛЛ	43	1

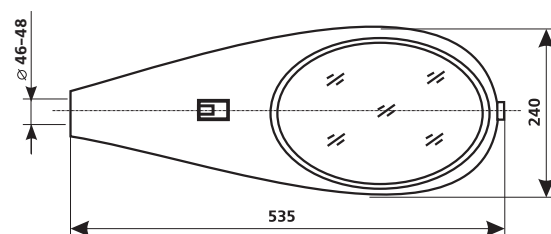

Скло / полікарбонатний розсіювач до корпусу світильника ORION

Код замовлення	Допустима потужність, Вт	Матеріал	Тип джерела світла	IP	Кількість в упаковці, шт
10055006	до 250	Скло	Ртутно-вольфрамовий або КЛЛ	20	1
10053941	до 100	Полікарбонат	Ртутно-вольфрамовий або КЛЛ	20	1



Код замовлення розсіювача з загартованого скла 10055006



Код замовлення розсіювача з полікарбонату 10053941



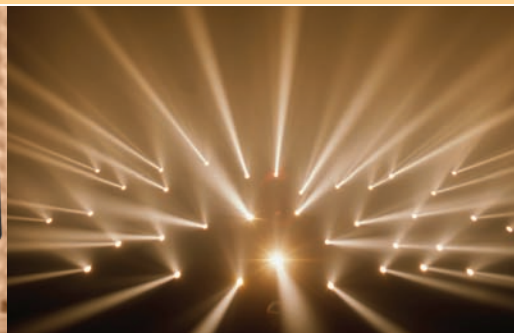

Прожектори

Прожектор Delux являє собою вологозахисний корпус-відбивач, виконаний з вузьким або широким кутом розсіювання світла. Прожектори можуть бути двох видів - світла, що заливає, і вузько-спрямовані. У свою чергу що заливають діляться на прожектори із симетричною діаграмою світлорозподілу й асиметричною діаграмою світлорозподілу. Прожекторне освітлення широко застосовується в освітлювальних системах різного призначення й устрою: парки, архітектурні спорудження, скульптури.

DeLux

Прожектори • FDL-78

Код замовлення	Потужність, Вт	Цоколь	IP	Тип джерела світла	Кількість в упаковці, шт
○ 10008388	150	R7s	54	галоген	30
● 10008389	150	R7s	54	галоген	30

Матеріал: корпус – алюмінієвий сплав, плафон – скло, скоба – сталь.

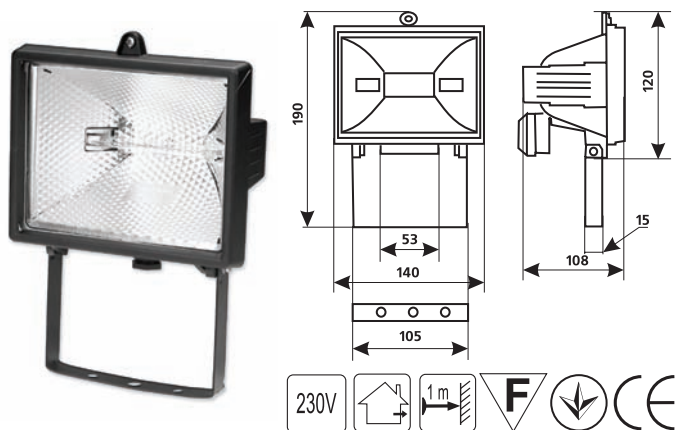

Прожектори • FDL-118

Код замовлення	Потужність, Вт	Цоколь	IP	Тип джерела світла	Кількість в упаковці, шт
○ 10008378	500	R7s	54	галоген	20
● 10008379	500	R7s	54	галоген	20

Матеріал: корпус – алюмінієвий сплав, плафон – скло, скоба – сталь.

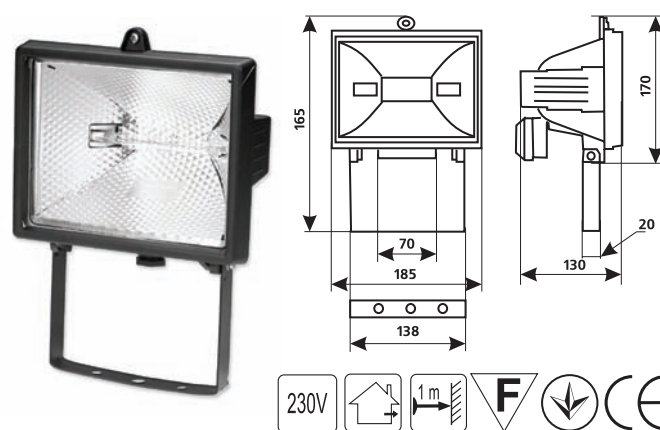

Прожектори • FDL-189

Код замовлення	Потужність, Вт	Цоколь	IP	Тип джерела світла	Кількість в упаковці, шт
○ 10008384	1000	R7s	54	галоген	30
● 10008385	1000	R7s	54	галоген	30

Матеріал: корпус – алюмінієвий сплав, плафон – скло, скоба – сталь.

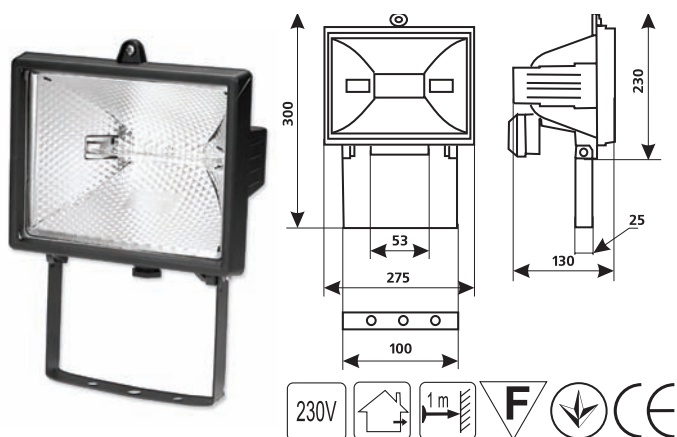

Прожектори • FDL-254

Код замовлення	Потужність, Вт	Цоколь	IP	Тип джерела світла	Кількість в упаковці, шт
○ 10008386	1500	R7s	54	галоген	20
● 10008387	1500	R7s	54	галоген	20

Матеріал: корпус – алюмінієвий сплав, плафон – скло, скоба – сталь.

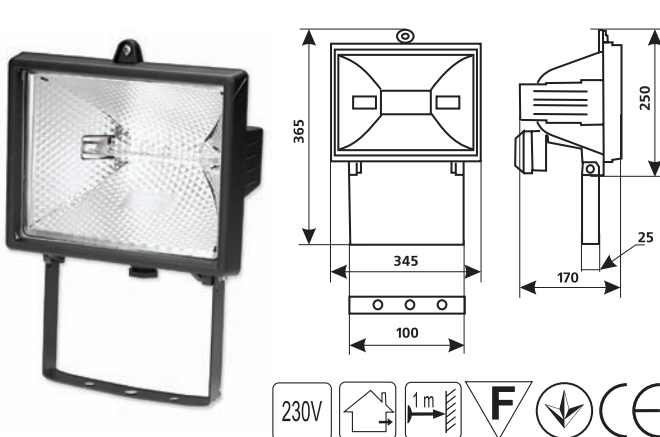

Прожектори з сенсором руху • FDL-78P

Код замовлення	Потужність, Вт	Цоколь	IP	Тип джерела світла	Кількість в упаковці, шт
○ 10008392	150	R7s	54	галоген	30
● 10008393	150	R7s	54	галоген	30

Матеріал: корпус – алюмінієвий сплав, плафон – скло, скоба – сталь.

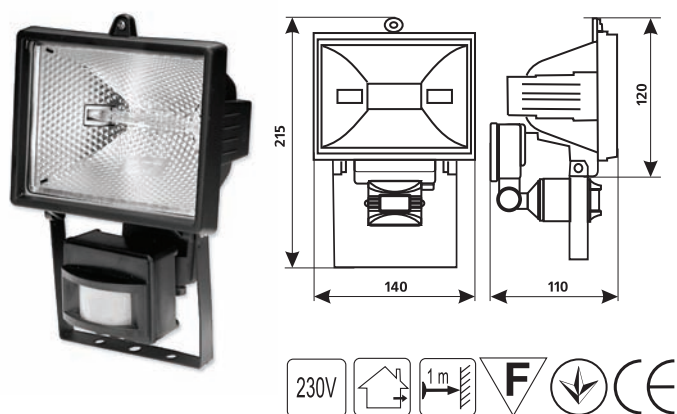

Прожектори з сенсором руху • FDL-118P

Код замовлення	Потужність, Вт	Цоколь	IP	Тип джерела світла	Кількість в упаковці, шт
○ 10008382	500	R7s	54	галоген	20
● 10008383	500	R7s	54	галоген	20

Матеріал: корпус – алюмінієвий сплав, плафон – захисне скло, монтажна скоба – сталь.

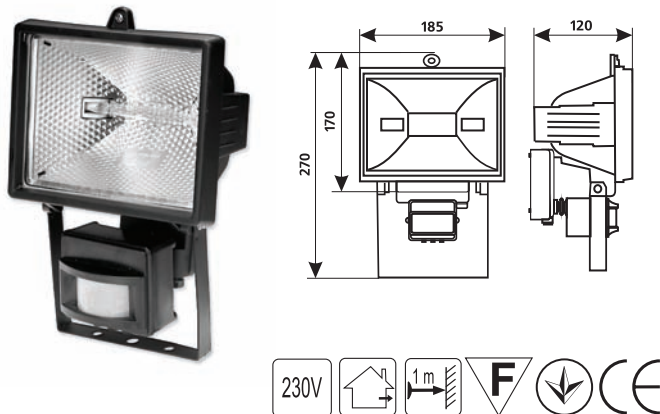

Прожектори • FDL-78B (переносний)

Код замовлення	Потужність, Вт	Цоколь	IP	Тип джерела світла	Кількість в упаковці, шт
○ 10008390	150	R7s	54	галоген	12
● 10008391	150	R7s	54	галоген	12

Матеріал: корпус – алюмінієвий сплав, плафон – скло, скоба – сталь.
Лампа в комплекті

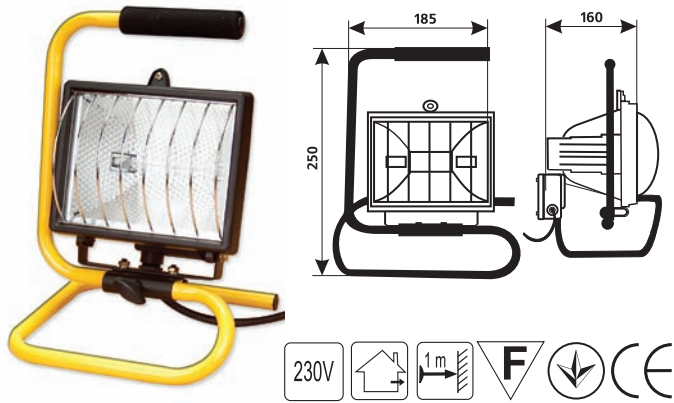

Прожектори • FDL-118B (переносний)

Код замовлення	Потужність, Вт	Цоколь	IP	Тип джерела світла	Кількість в упаковці, шт
○ 10008380	500	R7s	54	галоген	8
● 10008381	500	R7s	54	галоген	8

Матеріал: корпус – алюмінієвий сплав, плафон – скло, скоба – сталь.
Лампа в комплекті

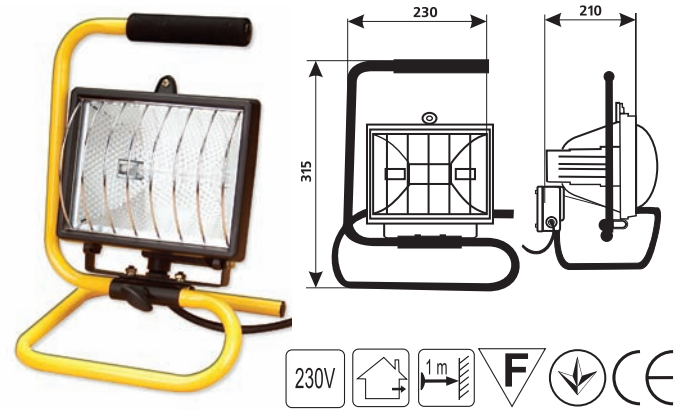

Прожектори • MHF-150

Код замовлення	Потужність, Вт	Цоколь	IP	Тип джерела світла	Кількість в упаковці, шт
○ 10008394	150	Rx7s	65	металогалоген	4
● 10008395	150	Rx7s	65	металогалоген	4

Матеріал: корпус – алюмінієвий сплав, відбивач – алюміній, захисна панель – загартоване скло, монтажна скоба – сталь.
Зовнішні кріплення – нержавіюча сталь

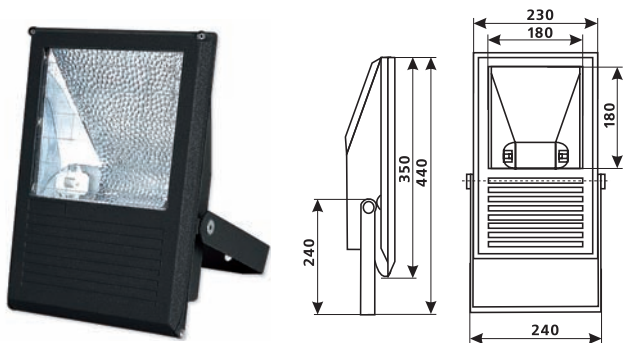

Прожектори • MHF-250

Код замовлення	Потужність, Вт	Цоколь	IP	Тип джерела світла	Кількість в упаковці, шт
● 10008396	250	E40	65	металогалоген	1

Прожектори • MHF-400

Код замовлення	Потужність, Вт	Цоколь	IP	Тип лампи	Кількість в упаковці, шт
● 10008397	400	E40	65	металогалоген	1

Матеріал: корпус – алюмінієвий сплав, відбивач – алюміній, захисна панель – загартоване скло, монтажна скоба – сталь.
Зовнішні кріплення – нержавіюча сталь

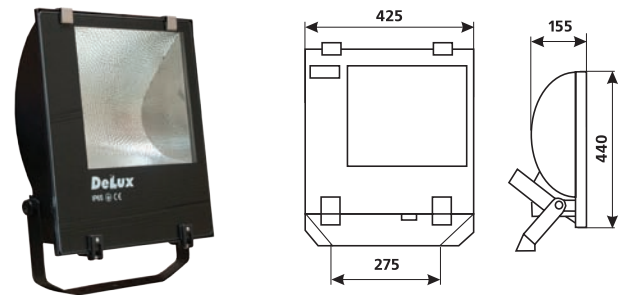

Прожектори • MHF-606

Код замовлення	Потужність, Вт	Цоколь	IP	Тип джерела світла	Кількість в упаковці, шт
● 10008399	70	G12	65	металогалоген	1
● 10008398	150	G12	65	металогалоген	1

Матеріал: корпус – алюмінієвий сплав, відбивач – алюміній, захисна панель – загартоване скло, монтажна скоба – сталь.
Зовнішні кріплення – нержавіюча сталь

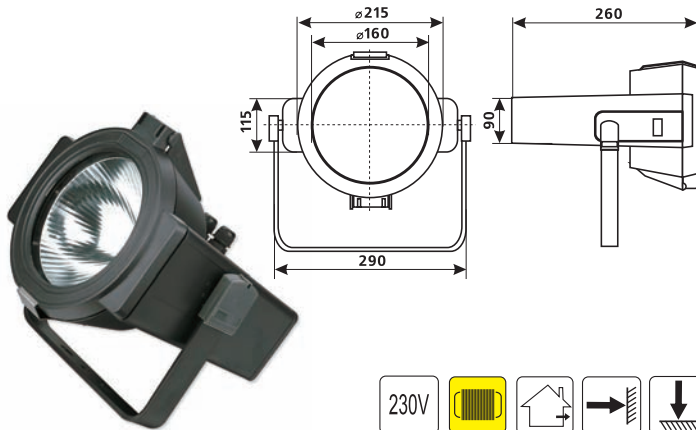

Прожектори • SF-250

Код замовлення	Потужність, Вт	Цоколь	IP	Тип джерела світла	Кількість в упаковці, шт
● 10008400	250	E40	65	натрій	1

Прожектори • SF-400

Код замовлення	Потужність, Вт	Цоколь	IP	Тип джерела світла	Кількість в упаковці, шт
● 10008401	400	E40	65	натрій	1

Матеріал: корпус – алюмінієвий сплав, відбивач – алюміній, захисна панель – загартоване скло, монтажна скоба – сталь.
Зовнішні кріплення – нержавіюча сталь

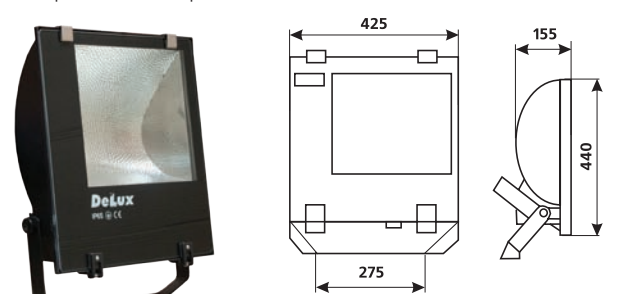

НОВИНКА! Прожектори • MHF-70 45 Rx7s

Код замовлення	Потужність, Вт	Цоколь	IP	Тип джерела світла	Кількість в упаковці, шт
● 10067655	70	Rx7s	65	металогалоген	1

НОВИНКА! Прожектори • MHF-150 45 Rx7s

Код замовлення	Потужність, Вт	Цоколь	IP	Тип джерела світла	Кількість в упаковці, шт
● 10067656	150	Rx7s	65	металогалоген	1

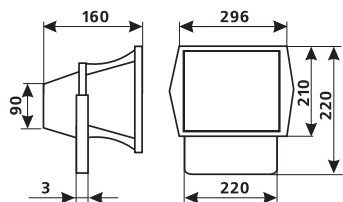

Матеріал:

корпус – алюміній, відбивач – алюміній, захисна панель – загартоване скло, монтажна скоба – сталь. Зовнішні кріплення – нержавіюча сталь



НОВИНКА! Прожектори • MHF-250 AS

Код замовлення	Потужність, Вт	Цоколь	IP	Тип джерела світла	Кількість в упаковці, шт
● 10067653	250	E40	65	металогалоген	1

Прожектори • MHF-400 AS

Код замовлення	Потужність, Вт	Цоколь	IP	Тип джерела світла	Кількість в упаковці, шт
● 10067654	400	E40	65	металогалоген	1

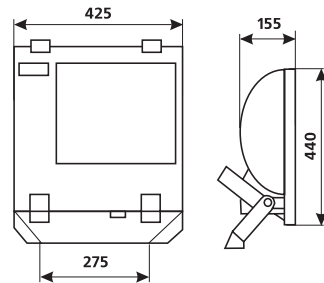

НОВИНКА!

НОВИНКА!

Корпуси прожекторів MHF max 150W 45 E27

Код замовлення	Потужність, Вт	Цоколь	IP	Тип джерела світла	Кількість в упаковці, шт
● 10067658	до 160	E27	65	Ртутно-вольфрамова або КЛЛ	1

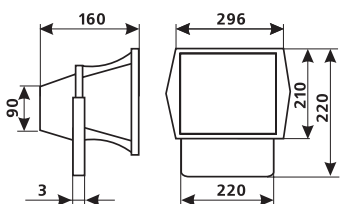

Матеріал:

корпус – алюміній, відбивач – алюміній, захисна панель – загартоване скло, монтажна скоба – сталь. Зовнішні кріплення – нержавіюча сталь



Корпуси прожекторів MHF SK max 400W E40

Код замовлення	Потужність, Вт	Цоколь	IP	Тип джерела світла	Кількість в упаковці, шт
● 10067657	до 500	E40	65	Ртутно-вольфрамова або КЛЛ	1

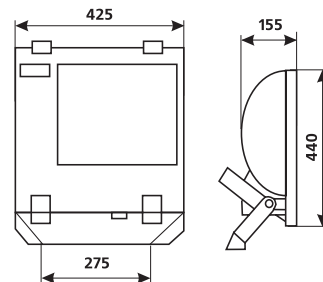

НОВИНКА!

Прожектори • FMI 10 150

Код замовлення	Потужність, Вт	Цоколь	IP	Тип джерела світла	Колір	Кількість в упаковці, шт
10070245	150	RX7S	20	металогалогенова	сірий	4

Матеріал: корпус – алюмінієвий сплав, плафон – скло, скоба – сталь.

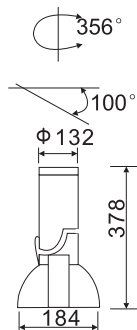

НОВИНКА!

Прожектори • FMI 20 150

Код замовлення	Потужність, Вт	Цоколь	IP	Тип джерела світла	Колір	Кількість в упаковці, шт
10070246	150	RX7S	20	металогалогенова	сірий	4
10070247	150	RX7S	20	металогалогенова	білий	4

Матеріал: корпус – алюмінієвий сплав, плафон – скло, скоба – сталь.

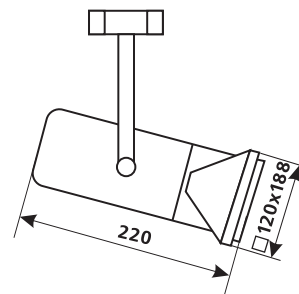



Світильники промислові для ВИСОКИХ ПРОГОНІВ

Більшість світильників для освітлення високих прогонів усередині будинків і споруд обладнані пускорегулюючою апаратурою для газорозрядних ламп високого тиску. Джерелом світла служать натрієві, ртутні або металлогенні лампи високого тиску потужністю до 400 Вт.

Область застосування: промислові й сільськогосподарські приміщення, приміщення з високим рівнем вологості й запиленості, великі магазини, складські приміщення, спортивні спорудження й т.д. Матеріали, які використовуються для виробництва світильників – алюміній, загартоване скло, полікарбонат.

DeLux

НОВИНКА!

Світильник промисловий HB 500 E40 AL (корпус без ПРА) для освітлення високих прогонів

Код замовлення	Потужність, Вт	Тип лампи	Цоколь	Матеріал	Кіл-ть в упаковці, шт
10067661	500	Лампа розжарювання, ртутна прямого включення або КЛЛ	E40	алюміній	20

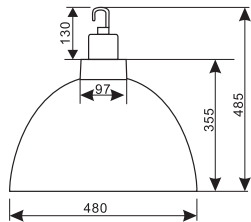

Світильники для освітлення високих прогонів • HB MH 400W AL

Код замовлення	Потужність, Вт	Цоколь	Тип джерела світла	Матеріал ковпака	Кількість в упаковці, шт
10008593	400	E40	MHT	алюміній	4

Світильники для освітлення високих прогонів • HB MH 250W AL

Код замовлення	Потужність, Вт	Цоколь	Тип джерела світла	Матеріал ковпака	Кількість в упаковці, шт
10008591	250	E40	MHT	алюміній	4



Матеріал:
Корпус – алюмінієвий сплав
Розсіювач – загартоване скло,
Відбивач – алюміній (AL)

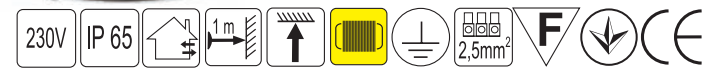
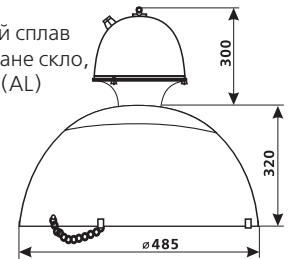

Світильники для освітлення високих прогонів • HB MH 250W PC

Код замовлення	Потужність, Вт	Цоколь	Тип джерела світла	Матеріал ковпака	Кількість в упаковці, шт
10008592	250	E40	MHT	полікарбонат	4

Матеріал:
Корпус – алюмінієвий сплав
Розсіювач – полікарбонат (PC),
Відбивач – полікарбонат (PC)

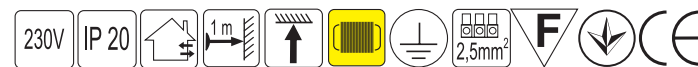
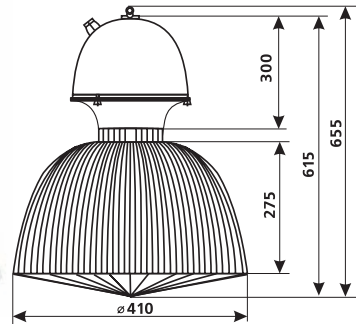

Світильники для освітлення високих прогонів • HB MH 150W PC

Код замовлення	Потужність, Вт	Цоколь	Тип джерела світла	Матеріал ковпака	Кількість в упаковці, шт
10008590	150	G12	MHT	полікарбонат	4

Матеріал:
Корпус – алюмінієвий сплав
Розсіювач – полікарбонат (PC),
Відбивач – полікарбонат (PC)

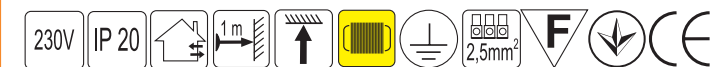
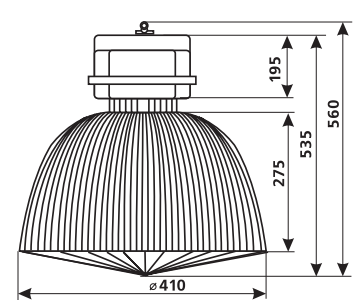

Світильники для освітлення високих прогонів • HB 150 PC

Код замовлення	Потужність, Вт	Цоколь	Тип джерела світла	Матеріал ковпака	Кількість в упаковці, шт
новинка	150	E27	розжарювання або КЛЛ	полікарбонат	1

Матеріал:
Корпус – алюмінієвий сплав
Розсіювач – полікарбонат (PC),
Відбивач – полікарбонат (PC)

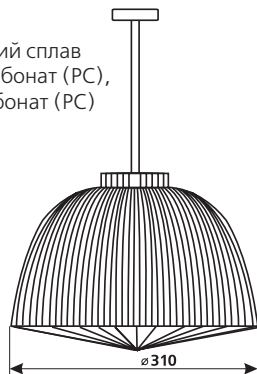

НОВИНКА!

Світильники для освітлення високих прогонів • HB MH 250W AL R

Код замовлення	Потужність, Вт	Цоколь	Тип джерела світла	Матеріал відбивача	Кількість в упаковці, шт
10067659	250	E40	металогалоген	алюміній	1

Матеріал:
Корпус – алюмінієвий сплав
Розсіювач – загартоване скло,
Відбивач – алюміній (AL)

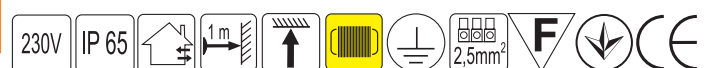
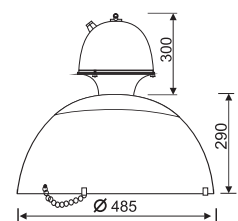



Світильники переносні

Переносні світильники призначені для локального освітлення місця проведення робіт в умовах віддаленості від джерела світла. Переносні світильники Delux створені для напруги як 230, так і 12 В з роз'ємом для автомобільного прикурювача.

DeLux

Світильники переносні AML-019 8W (12V)

Код замовлення	Потужність, Вт	Напруга	Цоколь	Тип підключення	Кількість в упаковці, шт
10008554	8	12	G5	автомобільний	20

Довжина проводу 5 м



Світильники переносні AML-019 8W (230V)

Код замовлення	Потужність, Вт	Напруга	Цоколь	Тип підключення	Кількість в упаковці, шт
10008555	8	230	G5	побутовий	20

Довжина проводу 5 м



Світильники переносні AML-024 60W (12V)

Код замовлення	Потужність, Вт	Напруга	Цоколь	Тип підключення	Кількість в упаковці, шт
10008556	60	12	E27	автомобільний	30

Довжина проводу 5 м



Світильники переносні AML-024 60W (230V)

Код замовлення	Потужність, Вт	Напруга	Цоколь	Тип підключення	Кількість в упаковці, шт
10008557	60	230	E27	побутовий	30

Довжина проводу 5 м



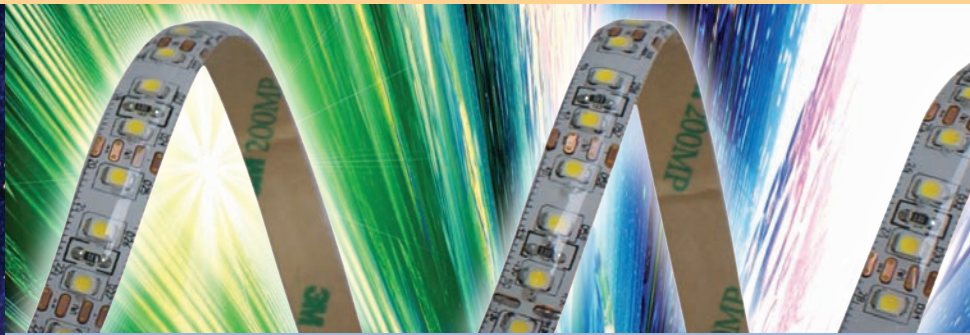

Світлодіодна продукція

Компактно, барвисто й сучасно!

Світлодіоди є ідеальною основою для креативних ідей, нових світлотехнічних рішень і використовуються все більше і більше в різноманітних областях. Світлодіоди Delux уможливають реалізацію безлічі інноваційних світлотехнічних рішень в області дизайну.

Розмаїття застосування

- Світлова реклама
- Оформлення інтер'єрів і загальне освітлення
- Освітлення для орієнтації в будинках
- Декоративні і вбудовані світильники
- Найекономічніше джерело світла

DeLux

НОВИНКА! LED лампа • MR16E-3x1W

Код замовлення	Тип світлодіодів	Потужність, Вт	Цоколь	Світловий потік, Лм	Колір	Колірна температура, К	Розмір, мм Н / С	Кількість в упаковці, шт
10069050	потужні світлодіоди	3	GU5.3	125-145	білий	6000-6500	50 / 46	1
10069051		3	GU5.3	125-145	теплий білий	3000-3200	50 / 46	1

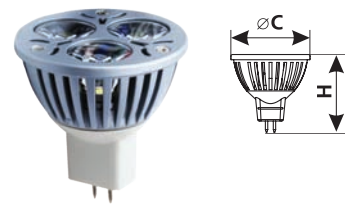
**НОВИНКА!** LED лампа • MR16A-48

Код замовлення	Тип світлодіодів	Потужність, Вт	Цоколь	Світловий потік, Лм	Колір	Колірна температура, К	Розмір, мм Н / С	Кількість в упаковці, шт
10069052	3528SMD	3,2	GU5.3	160-180	білий	6000-6500	50 / 45	1
10069053	3528SMD	3,2	GU5.3	160-180	теплий білий	2700-3200	50 / 45	1

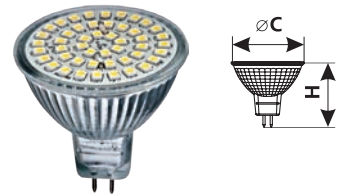
**НОВИНКА!** LED лампа • MR16A-12

Код замовлення	Тип світлодіодів	Потужність, Вт	Цоколь	Світловий потік, Лм	Колір	Колірна температура, К	Розмір, мм С/Н	Кількість в упаковці, шт
10069054	5050SMD	2,5	GU5.3	100-120	білий	6000-6500	50 / 45	1
10069055	5050SMD	2,5	GU5.3	100-120	теплий білий	2700-3200	50 / 45	1

**НОВИНКА!** LED лампа • GU10A-48

Код замовлення	Тип світлодіодів	Потужність, Вт	Цоколь	Світловий потік, Лм	Колір	Колірна температура, К	Розмір, мм С/Н	Кількість в упаковці, шт
10069056	3528SMD	3,2	GU10	160-180	білий	6000-6500	50 / 53	1
10069057	3528SMD	3,2	GU10	160-180	теплий білий	2700-3200	50 / 53	1

**НОВИНКА!** LED лампа • BL50A-27

Код замовлення	Тип світлодіодів	Потужність, Вт	Цоколь	Світловий потік, Лм	Колір	Колірна температура, К	Розмір, мм С/Н	Кількість в упаковці, шт
10069058	5050SMD	3,2	E14	190-210	теплий білий	2700-3200	50 / 95	1

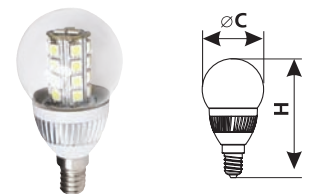
**НОВИНКА!** LED лампа • BLC37-27

Код замовлення	Тип світлодіодів	Потужність, Вт	Цоколь	Світловий потік, Лм	Колір	Колірна температура, К	Розмір, мм С/Н	Кількість в упаковці, шт
10069059	5050SMD	3,2	E14	190-210	теплий білий	2700-3200	37 / 103	1

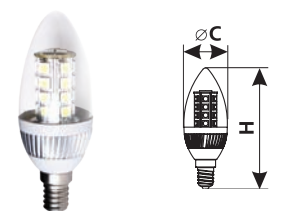
**НОВИНКА!** LED лампа • BL50B-48

Код замовлення	Тип світлодіодів	Потужність, Вт	Цоколь	Світловий потік, Лм	Колір	Колірна температура, К	Розмір, мм С/Н	Кількість в упаковці, шт
10069060	3528SMD	3,5	E27	132	теплий білий	2700-3200	50 / 100	1

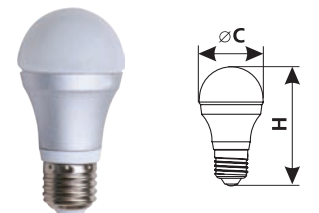
**НОВИНКА!** LED лампа • BL60B-68

Код замовлення	Тип світлодіодів	Потужність, Вт	Цоколь	Світловий потік, Лм	Колір	Колірна температура, К	Розмір, мм С/Н	Кількість в упаковці, шт
10069061	3528SMD	5	E27	202	теплий білий	2700-3200	60 / 115	1

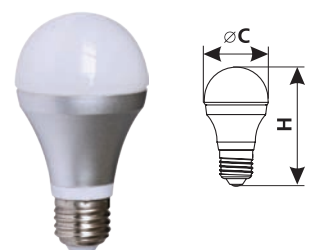

НОВИНКА!

Світильник світлодіодний меблевий • YNB-01 LED

Код замовлення	Потужність, Вт	Тип лампи	Розмір, мм L/H/W	Тип баласта	Кількість в упаковці, шт
10071524	2	світлодіодна	402x19x37	електронний	12

Матеріал: корпус – пластик, розсіювач – скло

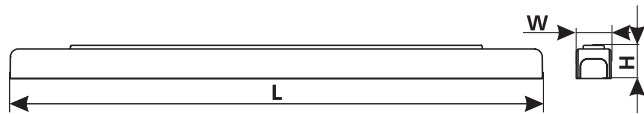

НОВИНКА!

Світильники аварійні (акумуляторні) • REL-300 LED

Код замовлення	Потужність, Вт	Тривалість автономної роботи, год	Тип лампи	Розмір, мм L/H/W	Кількість в упаковці, шт
10067649	3	до 20	LED	310x75x95	12

Матеріал: корпус – пластик ABS, плафон – полікарбонат (PC).
Колір: зелений/білий. Спрацьовує тільки у випадку вимкнення струму.

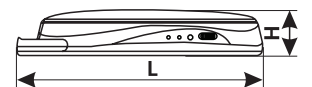
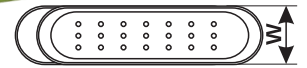

НОВИНКА!

Світильники аварійні (акумуляторні) • REL-500 LED

Код замовлення	Потужність, Вт	Тривалість автономної роботи, год	Тип лампи	Розмір, мм L/H/W	Кількість в упаковці, шт
10067651	4	до 6	LED	230x50x75	40

Матеріал: корпус – пластик ABS, плафон – полікарбонат (PC).
Колір: білий. Спрацьовує тільки у випадку вимкнення струму.

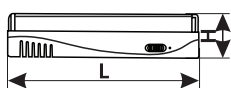
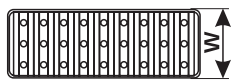

НОВИНКА!

Світильники аварійні (акумуляторні) • REL-400 LED

Код замовлення	Потужність, Вт	Тривалість автономної роботи, год	Тип лампи	Розмір, мм L/H/W	Кількість в упаковці, шт
10067650	4	до 6	LED	285x45x70	30

Матеріал: корпус – пластик ABS, плафон – полікарбонат (PC).
Колір: білий. Спрацьовує тільки у випадку вимкнення струму.

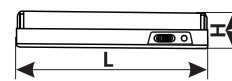
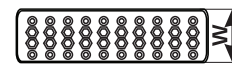

НОВИНКА!

Світильник точковий поворотний (алюміній, сталь, литво)

Код замовлення	Модель	Потужність, Вт	Тип лампи	Колір	Кіл-ть в упаковці, шт
10072460	HDL1003R LED	1	світлодіодна	срібло	1

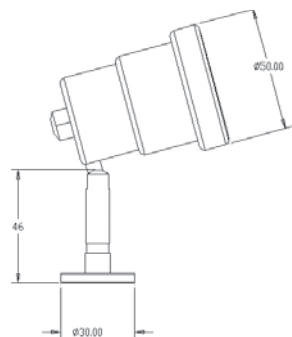

НОВИНКА!

Світильник точковий поворотний (алюміній, сталь, литво)

Код замовлення	Модель	Потужність, Вт	Тип лампи	Колір	Кіл-ть в упаковці, шт
10072458	HDL1002R LED	1	світлодіодна	срібло	1

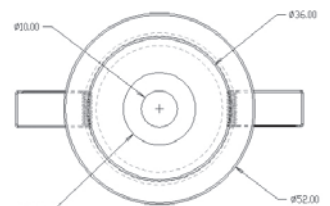
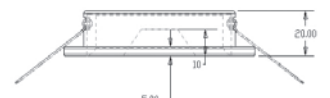

НОВИНКА!

Світильник точковий поворотний (алюміній, сталь, литво)

Код замовлення	Модель	Потужність, Вт	Тип лампи	Колір	Кіл-ть в упаковці, шт
10072461	HDL1004R LED	1	світлодіодна	срібло	1

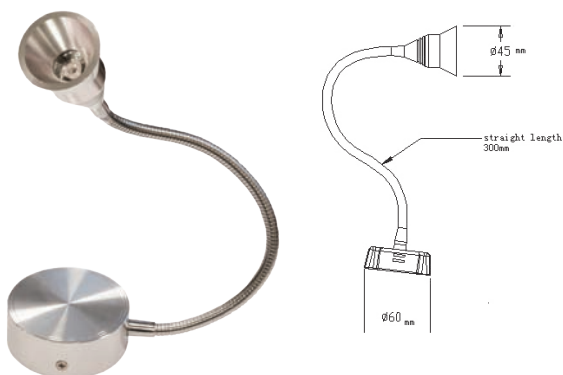
**НОВИНКА!**

Світильник точковий поворотний (алюміній, сталь, литво)

Код замовлення	Модель	Потужність, Вт	Тип лампи	Колір	Кіл-ть в упаковці, шт
10072459	HDL3001R LED	3x1	світлодіодна	срібло	1

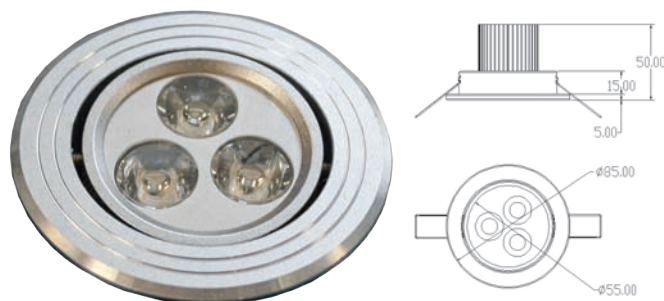
**НОВИНКА!**

Світильник точковий поворотний (алюміній, сталь, литво)

Код замовлення	Модель	Потужність, Вт	Тип лампи	Колір	Кіл-ть в упаковці, шт
10072457	HDL1001R LED	1	світлодіодна	срібло	1

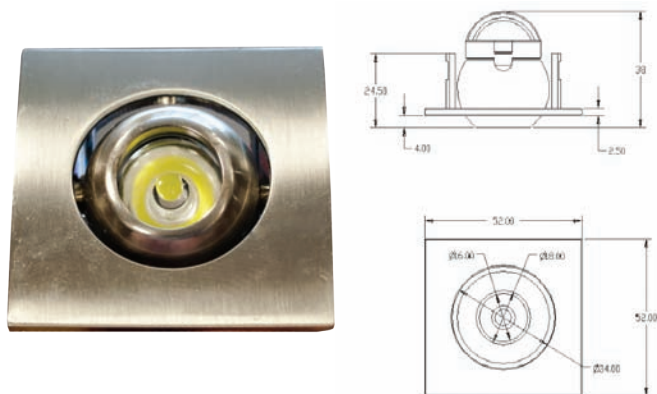
**НОВИНКА!**

Світильник точковий поворотний (алюміній, сталь, литво)

Код замовлення	Модель	Потужність, Вт	Тип лампи	Колір	Кіл-ть в упаковці, шт
10072462	HDL1005R LED	1	світлодіодна	срібло	1

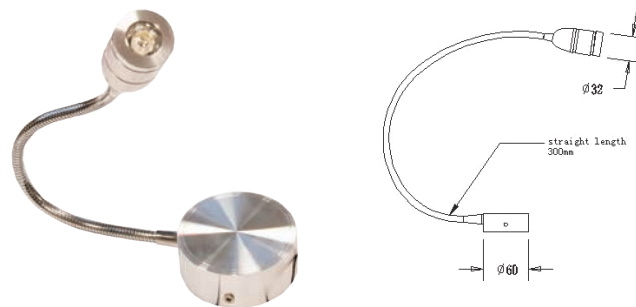
**НОВИНКА!**

Світильник стельовий

Код замовлення	Напруга, В	Потужність, Вт	Тип світлодіодів	Кількість світлодіодів
10077555	24	11	SMD5050	70

Колір	Розміри, мм.	Кількість в упаковці, шт	Матеріал	IP	Опис
Сріблястий корпус / біле скло	223*26	1	метал, скло	20	Адаптер у комплекті

**НОВИНКА!**

Світильник стельовий

Код замовлення	Напруга, В	Потужність, Вт	Тип світлодіодів	Кількість світлодіодів
10074072	220-240	30	SMD	400

Колір	Розміри, мм.	Кількість в упаковці, шт	Матеріал	IP
білий	600*600*75	-	алюмінієвий сплав, скло	20



НОВИНКА!

Світильник вуличний

Grade код	Назва	Напруга, В	Потужність, Вт	IP	Тип джерела світла	Температура світла, К	Світловий потік, Лм	Матеріал корпусу	Колір	Розміри. Висота/ширина/глибина, мм	Кількість в упаковці, шт
10077233	ORION 15 LED Cree XRE	24	28	65	15 LED	5600	1960	Алюміній	Сірий	504/210/60	1



Використовується виносний драйвер 24В IP65, постачається в комплекті, максимальна довжина виносу до 8 метрів.

НОВИНКА!

Переносний автономний ліхтар 48 LED

Код замовлення	Напруга для заряду акумулятора, В	Робоча напруга, В	Потужність, Вт	Тип лампи	Тип підключення	Матеріал корпусу	Матеріал розсіювача	Колір	Кількість в упаковці, шт
10077239	12/220	3,6	2,5	LED	побутовий / автомобільний	пластик ABS	пластик	чорний	1



НОВИНКА!

Переносний автономний ліхтар 30 + 6LED

Код замовлення	Напруга для заряду акумулятора, В	Робоча напруга, В	Потужність, Вт	Тип лампи	Тип підключення	Матеріал корпусу	Матеріал розсіювача	Колір	Кількість в упаковці, шт
10077240	12/220	3,6	2,5	LED	побутовий / автомобільний	пластик ABS	пластик	чорний	1



НОВИНКА!

Переносний автономний ліхтар 60 LED

Код замовлення	Напруга для заряду акумулятора, В	Робоча напруга, В	Потужність, Вт	Тип лампи	Тип підключення	Матеріал корпусу	Матеріал розсіювача	Колір	Кількість в упаковці, шт
10077236	220	4,5	4	LED	побутовий	пластик ABS	пластик	сірий	1



НОВИНКА!

Переносний автономний ліхтар 60 LED

Код замовлення	Напруга для заряду акумулятора, В	Робоча напруга, В	Потужність, Вт	Тип лампи	Матеріал корпусу	Матеріал розсіювача	Колір	Кількість в упаковці, шт
10077237	-	4,5	4	LED	пластик ABS	пластик	сірий	1



НОВИНКА!

Переносний автономний ліхтар 51 LED

Код замовлення	Напруга для заряду акумулятора, В	Робоча напруга, В	Потужність, Вт	Тип лампи	Тип підключення	Матеріал корпусу	Матеріал розсіювача	Колір	Кількість в упаковці, шт
10077238	-	220	2,5	LED	побутовий	пластик ABS	пластик	чорний	1



НОВИНКА!

Світлодіодні стрічки • FLEX-SS5600A

Код замовлення	Тип світлодіодів	Потужність, Вт (1 м)	Кількість світлодіодів на 1 м	Сила світла, кд	Колір
10069027	3528SMD	9,6	120	1400-1800	білий
10069028	3528SMD	9,6	120	1400-1800	теплий білий

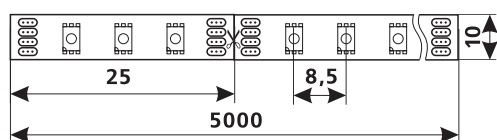

НОВИНКА!

Світлодіодні стрічки • FLEX-SS5300A

Код замовлення	Тип світлодіодів	Потужність, Вт (1 м)	Кількість світлодіодів на 1 м	Сила світла, кд	Колір
10069021	3528SMD	4,8	60	350-460	червоний
10069022	3528SMD	4,8	60	350-460	жовтий
10069023	3528SMD	4,8	60	350-460	синій
10069024	3528SMD	4,8	60	800-1200	зелений
10069026	3528SMD	4,8	60	1400-1800	білий
10069025	3528SMD	4,8	60	1400-1800	теплий білий

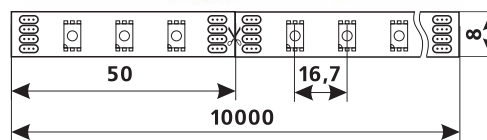

НОВИНКА!

Світлодіодні стрічки • FLEX-SS5600B

Код замовлення	Тип світлодіодів	Потужність, Вт (1 м)	Кількість світлодіодів на 1 м	Сила світла, кд	Колір
10072463	3528SMD	9,6	120	1400-1800	білий
10072464	3528SMD	9,6	120	1400-1800	теплий білий

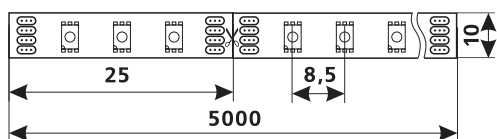

НОВИНКА!

Світлодіодні стрічки • FLEX-SS5150A

Код замовлення	Тип світлодіодів	Потужність, Вт (1 м)	Кількість світлодіодів на 1 м	Сила світла, кд	Колір
10069029	5050SMD	7,2	30	4500-5500	білий
10069030	5050SMD	7,2	30	4500-5500	теплий білий
10069031	5050SMD	7,2	30	4500-5500	RGB

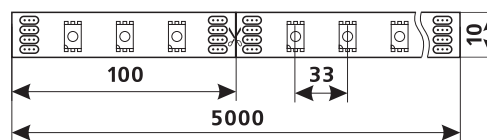

НОВИНКА!

Світлодіодні стрічки • FLEX-SS3180A

Код замовлення	Тип світлодіодів	Потужність, Вт (1 м)	Кількість світлодіодів на 1 м	Сила світла, кд	Колір
10069032	5050SMD	14,4	60	4500-5500	білий
10069033	5050SMD	14,4	60	4500-5500	теплий білий

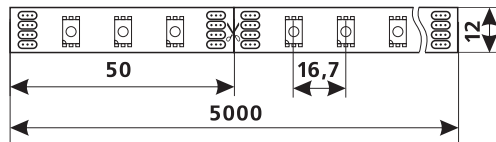

- 12V
- 120°
- 30000h
- IP 20
- LED
- DC
- Household

НОВИНКА!

Світлодіодні стрічки • FLEX-SWP5300A

Код замовлення	Тип світлодіодів	Потужність, Вт (1 м)	Кількість світлодіодів на 1 м	Сила світла, кд	Колір
10069036	3528SMD	4,8	60	350-460	жовтий
10069037	3528SMD	4,8	60	350-460	синій
10069038	3528SMD	4,8	60	800-1200	зелений
10069039	3528SMD	4,8	60	1400-1800	білий
10069046	3528SMD	4,8	60	1400-1800	теплий білий
10072465	3528SMD	4,8	60	1400-1800	червоний

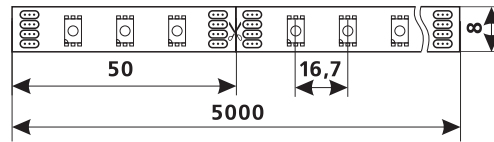

- 12V
- 120°
- 30000h
- IP 68
- LED
- DC
- Household

НОВИНКА!

Світлодіодні стрічки • FLEX-SDP3180A

Код замовлення	Тип світлодіодів	Потужність, Вт (1 м)	Кількість світлодіодів на 1 м	Сила світла, кд	Колір
10069043	5050SMD	14,4	60	-	RGB

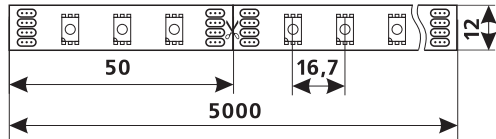

- 230V
- 120°
- 30000h
- IP 63
- LED
- DC
- Household

НОВИНКА!

Світлодіодні стрічки • FLEX-SWP5150A

Код замовлення	Тип світлодіодів	Потужність, Вт (1 м)	Кількість світлодіодів на 1 м	Сила світла, кд	Колір
10069040	5050SMD	7,2	30	4500-5500	білий
10069041	5050SMD	7,2	30	4500-5500	теплий білий
10069042	5050SMD	7,2	30	-	RGB

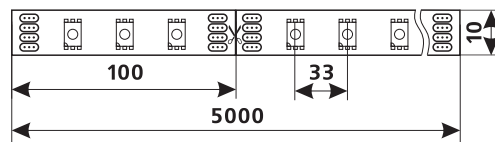

- 12V
- 120°
- 30000h
- IP 68
- LED
- DC
- Household

НОВИНКА!

Світлодіодні стрічки • FLEX-SDP5300A

Код замовлення	Тип світлодіодів	Потужність, Вт (1 м)	Кількість світлодіодів на 1 м	Сила світла, кд	Колір
10069034	3528SMD	4,8	60	1400-1800	білий
10069035	3528SMD	4,8	60	1400-1800	теплий білий

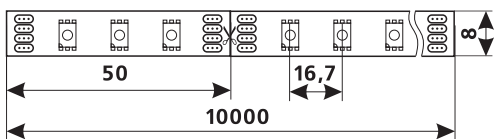

- 12V
- 120°
- 30000h
- IP 63
- LED
- DC
- Household

НОВИНКА!

Світлодіодні стрічки • FLEX-SWP3180A

Код замовлення	Тип світлодіодів	Потужність, Вт (1 м)	Кількість світлодіодів на 1 м	Сила світла, кд	Колір
10069044	5050SMD	14,4	60	4500-5500	білий
10069045	5050SMD	14,4	60	4500-5500	теплий білий

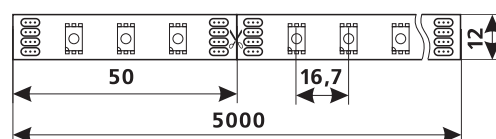

- 12V
- 120°
- 30000h
- IP 68
- LED
- DC
- Household

НОВИНКА! Трансформатори • LED трансформатор CP 1210

Код замовлення	Потужність, Вт	Ток, А	Ступінь захисту, IP	Матеріал	Довжина проводу, см	Кількість в упаковці, шт
10069062	12	1	20	метал, пластик	115	1

Розміри: 65x27x40 мм

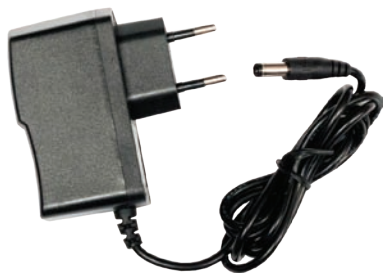
**НОВИНКА!** Трансформатори • LED трансформатор CP 1230

Код замовлення	Потужність, Вт	Ток, А	Ступінь захисту, IP	Матеріал	Довжина проводу, см	Кількість в упаковці, шт
10069063	36	3	20	метал, пластик	125 + 115	1

Розміри: 107x57x30 мм

**НОВИНКА!** Трансформатори • LED трансформатор CP 1250

Код замовлення	Потужність, Вт	Ток, А	Ступінь захисту, IP	Матеріал	Довжина проводу, см	Кількість в упаковці, шт
10069066	60	5	20	метал, пластик	122 + 115	1

Розміри: 112x50x26 мм

**НОВИНКА!** Трансформатори • LED трансформатор NW1236C

Код замовлення	Потужність, Вт	Ток, А	Ступінь захисту, IP	Матеріал	Довжина проводу, см	Кількість в упаковці, шт
10069064	36	3	IP67	метал, пластик	20	1

Розміри: 200x30x20 мм

**НОВИНКА!** LED трансформатор NV12100C 100W

Код замовлення	Потужність, Вт	Ток, А	Ступінь захисту, IP	Матеріал	Довжина проводу, см	Кількість в упаковці, шт.
10072467	100	6	67	метал, пластик	200	1

Розміри: 235x72x45 мм

**НОВИНКА!** Трансформатори • LED трансформатор 60-12

Код замовлення	Потужність, Вт	Ток, А	Ступінь захисту, IP	Матеріал	Довжина проводу, см	Кількість в упаковці, шт
10069065	60	5	67	метал, пластик	25	1

Розміри: 190x80x45 мм

**НОВИНКА!** LED трансформатори S150, S250, S350

Код замовлення	Потужність, Вт	Ток, А	Ступінь захисту, IP	Матеріал	Кількість в упаковці, шт
10075822	150	12.5	IP20	метал, пластик	1
10075823	250	20.8	IP20	метал, пластик	1
10075824	350	29	IP20	метал, пластик	1

S150
Розміри:
199*98*42 ммS250
Розміри:
199*100*50 ммS350
Розміри:
256*102*65 мм**НОВИНКА!** LED трансформатори

Код замовлення	Назва	Номинальне навантаження, Вт	Вихідний струм, А	Вихідна напруга, В	Кіл-ть в упаковці, шт
10041866	ELTR-LED 10W електронний	10	0,83	12	1
10075155	ELTR-LED 30W електронний	30	2,5	12	1
10075156	ELTR-LED 60W електронний	60	5,0	12	1



ELTR-LED 10W



ELTR-LED 30W



ELTR-LED 60W

НОВИНКА!

Акcesуари

Код замовлення	Назва	Матеріал	Кількість в упаковці, шт
10069047	Заглушка для FLEX-SWP5300A та FLEX-SWP5150A	силікон	1
10069048	Заглушка для FLEX-SWP3180A	силікон	1

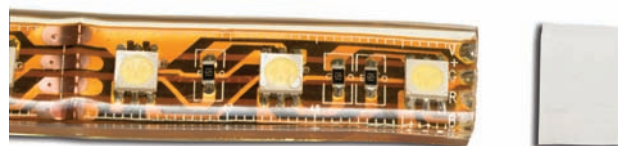

НОВИНКА!

Скоба силіконова для LED стрічки 12 мм

Код замовлення	Довжина, мм	Матеріал	Кіл-ть в упаковці, шт
10072466	12	силікон	1



НОВИНКА!

Акcesуари

Код замовлення	Назва	Матеріал	Довжина проводу, см	Кількість в упаковці, шт
10069049	DC конектор до Led трансформаторів SPDIP1210A, SPDT1230A, SPDT1250A	пластик	26	1



НОВИНКА! Контролери • Контролер до RGB стрічки CN100A

Код замовлення	Потужність, Вт	Ток, А	Ступінь захисту, IP	Матеріал	Довжина проводу, см	Кількість в упаковці, шт
10069067	18/канал	1,5/канал	20	метал, пластик	50	1

Розміри: 40x18x11 мм
Кількість каналів – 3



НОВИНКА! Контролери • Контролер до RGB стрічки N200A

Код замовлення	Потужність, Вт	Ток, А	Ступінь захисту, IP	Матеріал	Довжина проводу, см	Кількість в упаковці, шт
10069068	24/канал	2/канал	20	метал, пластик	13	1

Розміри: 80x38x21 мм
Кількість каналів – 3



НОВИНКА! Контролер до RGB стрічки CN358C з пультом

Код замовлення	Потужність, Вт	Ток, А	Ступінь захисту, IP	Матеріал	Кількість в упаковці, шт
10072468	72*3	6*3	20	метал, пластик	1

Розміри: 123x61x22 мм



НОВИНКА! RGB-підсилювач AMP640A

Код замовлення	Потужність, Вт	Ток, А	Ступінь захисту, IP	Матеріал	Кількість в упаковці, шт
10075825	72/канал	6А/канал	20	метал, пластик	1

Кількість каналів – 3



НОВИНКА! Світлодіодна стрічка • Flex 3525

Код замовлення	Тип світлодіодів	Потужність, Вт (1 м)	Напруга, В	Кількість світлодіодів на 1 м	Сила світла, Лм	Колір
10077679	3528	4,4	-220	60	59	жовтий
10077680	3528	4,4	-220	60	39	червоний
10077681	3528	4,4	-220	60	26	синій
10077682	3528	4,4	-220	60	101	зелений
10077683	3528	4,4	-220	60	158	білий
10077684	3528	4,4	-220	60	140	теплий білий

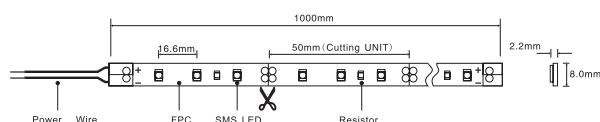

IP 65

**НОВИНКА!** Пускорегулююча апаратура до ЛЕД FLEX 3528

Код замовлення	Колір	Розміри, мм	Матеріал	Кількість в упаковці, шт
10077685	чорний, білий	520	метал, пластик	100

**НОВИНКА!** Конектор до ЛЕД FLEX 3528

Код замовлення	Колір	Розміри, мм	Матеріал	Кількість в упаковці, шт
10077686	білий	26x7	метал, пластик	100

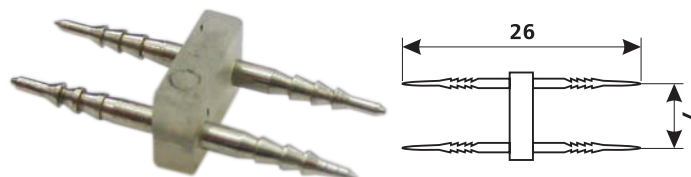
**НОВИНКА!** Заглушка до ЛЕД FLEX 3528

Код замовлення	Колір	Розміри, мм	Матеріал	Кількість в упаковці, шт
10077687	білий	15x12x10	пластик	800

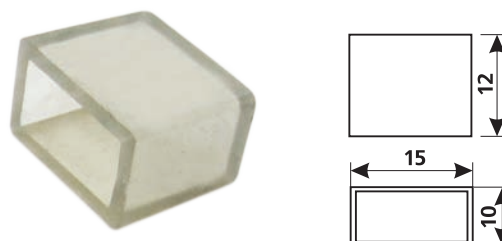



Гірлянди, світловий дріт, фігурні гірлянди МОТИВ

Мерехтливі гірлянди й свічі, ялинкові прикраси й мішура завжди додають особливе зачарування святу, а будинку - затишок і урочистий настрій. Ми пропонуємо гірлянди з міні - і мікролампами, з насадками у вигляді традиційно-зимових сніжинок і ялинок, оригінальних білих і кольорових квітів, метеликів, бабок, дорогоцінних кристалів; яскравий дюралайт, за допомогою якого можна створювати різні світлові фігури для зовнішнього декору будинків, дерев, вітрин.

DeLux

ГІРЛЯНДА "STRING"

Код замовлення	Розмір, б	Кількість джерел світла	Потужність, Вт	Колір кабелю	Колір джерела світла	Кількість в упаковці, шт	
10008303	10 м = 2 модуля х 5 м можливість з'єднання до 8 гірлянд	200 LED = 2 модуля х 100 LED	12	●	○	10	
10008307					●	10	
10008312					●	10	
10008308					●	10	
10008305					●	10	
10008310					●	10	
10008302				○	○	○	10
10008306						○	10
10008311						○	10
10008309						○	10
10008304						○	10
10008304						○	10

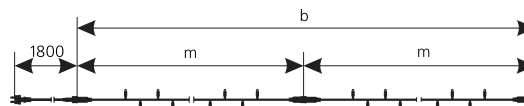

ГІРЛЯНДА "CURTAIN"

Код замовлення	Розмір, б x h	Кількість джерел світла	Потужність, Вт	Колір кабелю	Колір джерела світла	Кількість в упаковці, шт
10008243	2м x 1,5м можливість з'єднання до 8 гірлянд	456 LED = 24 сегм. x 19 LED	27,36	●	○	2
10008247					●	2
10008250					●	2
10008248					●	2
10008246					●	2
10008241					○	2
10008249	2м x 3м можливість з'єднання до 4 гірлянд	912 LED = 24 сегм. x 38LED	54,72	●	○	2
10008244					●	2
10008254					●	2
10008258					●	2
10008260					●	2
10008259					●	2
10008257	2м x 7м можливість з'єднання до 2 гірлянд	1520 LED = 20 сегм. x 76 LED	91,2	●	○	2
10008252					●	2
10008255					●	2
10008236					○	2
10008240					●	2
10008238					●	2
10008235	○	○	○	○	2	
10008239				○	2	
10008237	○	2				

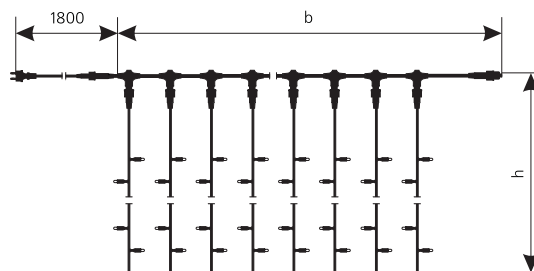
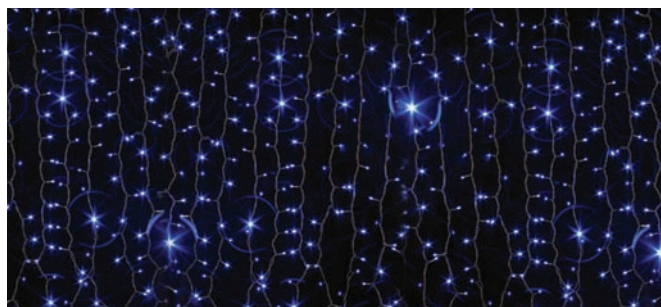

ГІРЛЯНДА "ICICLE"

Код замовлення	Розмір, б x h	Кількість джерел світла	Потужність, Вт	Колір кабелю	Колір джерела світла	Кількість в упаковці, шт		
10008288	2м x 0,5м з'єднання з іншими гірляндами неможливе	90 LED = (4LED/6LED/10LED/6LED/4LED) x 3	5,4	●	○	10		
10008285					●	10		
10008283					○	10		
10008287					●	10		
10008284					●	10		
10008286					●	10		
10008271				●	○	○	○	10
10008274							●	10
10008279							●	10
10008276							●	10
10008273							●	10
10008277							●	10
10008270	○	○	○	○	10			
10008272				○	10			
10008278				○	10			
10008275				○	10			
10008263				○	10			
10008266				○	10			
10008269	●	○	○	○	10			
10008267				●	10			
10008265				●	10			
10008262				○	10			
10008268				○	10			
10008264				○	10			

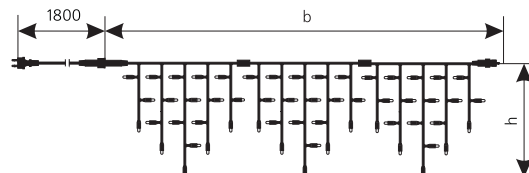

ДЛЯ НАСТУПНИХ МОДЕЛЕЙ ПРИСУТНІЙ КОНТРОЛЕР:
10008283, 10008284, 10008285, 10008286, 10008287, 10008288

ГІРЛЯНДА "NET"

Код замовлення	Розмір, б х h	Кількість джерел світла	Потужність, Вт	Колір кабелю	Колір джерела світла	Кількість в упаковці, шт
10008297	2,5 м x 1,2 м можливість з'єднання до 8 гірлянд	406 LED, здвоєне розташування LED	24,36	●	●	5
10008295					○	5
10008298					●	5
10008296					●	5



Здвоєне розташування LED

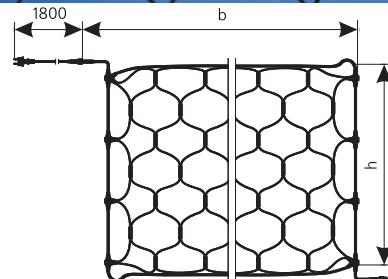

ГІРЛЯНДА "WATERFALL"

Код замовлення	Розмір, б	Кількість джерел світла	Потужність, Вт	Колір кабелю	Колір джерела світла	Кількість в упаковці, шт
10008333	3 м	320 LED = 5 сегментів x 64 LED	19,2	○	○	10
10008335					●	10
10008337					●	10
10008336					●	10
10008334					●	10
10008338					○	10
10008340	○	640 LED = 10 сегментів x 64 LED	38,4	○	●	10

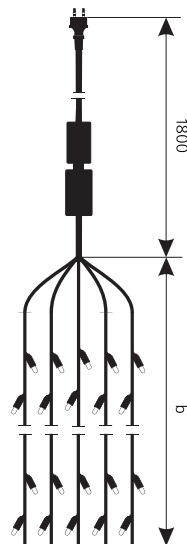

ГІРЛЯНДА "BELT"

Код замовлення	Розмір, б	Кількість джерел світла	Потужність, Вт	Колір кабелю	Колір джерела світла	Кількість в упаковці, шт
10008233	50 м	200 Ламп = 4 Лампи / 1 м	макс. 3000	●	на вибір, окремо комплектується лампами розжарювання або LED	10
10008232	100 м	200 Ламп = 2 Лампи / 1 м	макс. 3000	●	на вибір, окремо комплектується лампами розжарювання або LED	10



Лампи не входять до комплекту і замовляються окремо



ГІРЛЯНДА "STRING"

Код замовлення	Розмір, б	Кількість джерел світла	Потужність, Вт	Колір кабелю	Колір джерела світла	Кількість в упаковці, шт
10008322	5 м	50 LED	3	○	○	20
10008326					●	10
10008332					●	20
10008328					●	20
10008324					●	20
10008330					●	20
10008321				●	○	20
10008325					●	20
10008331					●	20
10008327					●	20
10008323					●	10
10008329					●	20
10008318	12 м	120 LED	7.2	○	10	
10008320				●	10	
10008319				●	10	



ГІРЛЯНДА "NET"

Код замовлення	Розмір, б	Кількість джерел світла	Потужність, Вт	Колір кабелю	Колір джерела світла	Кількість в упаковці, шт
10008299	2,5 x 1 м	184 bulb	5,4	○	●	10

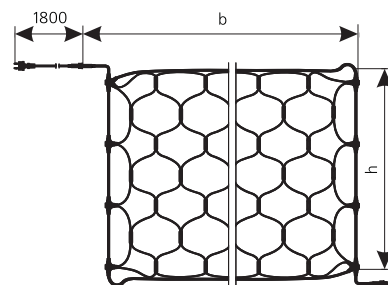
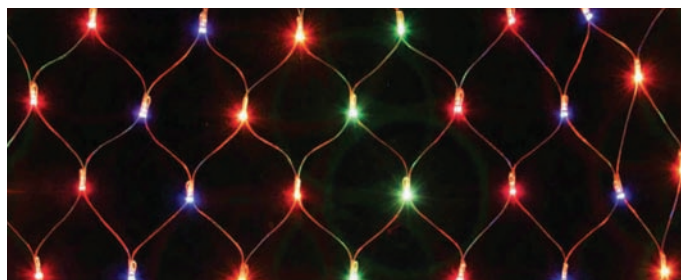

ГІРЛЯНДА "STRING DECOR"

Код замовлення	Розмір, б	Кількість джерел світла	Потужність, Вт	Колір кабелю	Колір джерела світла	Кількість в упаковці, шт
10008313	3 м	50 LED	3	○	○	10
10008317					●	10
10008315					●	10
10008314					●	10
10008316					●	10

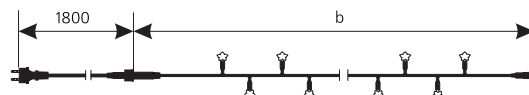
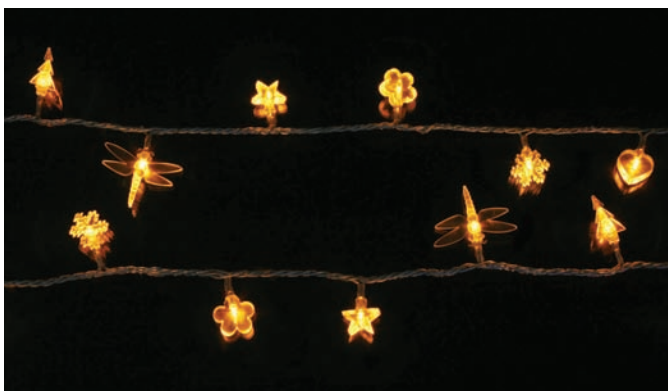

ГІРЛЯНДА "CURTAIN"

Код замовлення	Розмір, б x h	Кількість джерел світла	Потужність, Вт	Колір кабелю	Колір джерела світла	Кількість в упаковці, шт
10008242	2x1,5м	456 LED= 24 сегм. x 19 LED	27,36	○	○	4
10008251					●	4
10008245					●	4
10008253	2x3м	912 LED= 24 сегм. x 38 LED	54,72	○	○	4
10008261					●	4
10008256					●	4

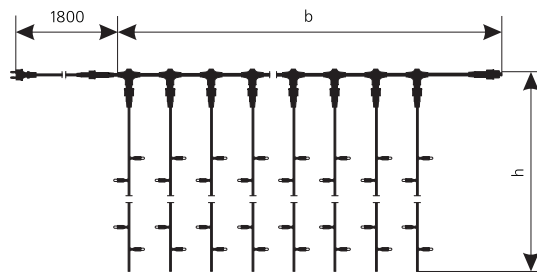

ГІРЛЯНДА "ICICLE"

Код замовлення	Розмір, б x h	Кількість джерел світла	Потужність, Вт	Колір кабелю	Колір джерела світла	Кількість в упаковці, шт
10008280	2x0,5м	90LED= (4LED/6LED/ 10LED/6LED/ 4LED)x3	5,4	○	○	10
10008282					●	10
10008281					●	10

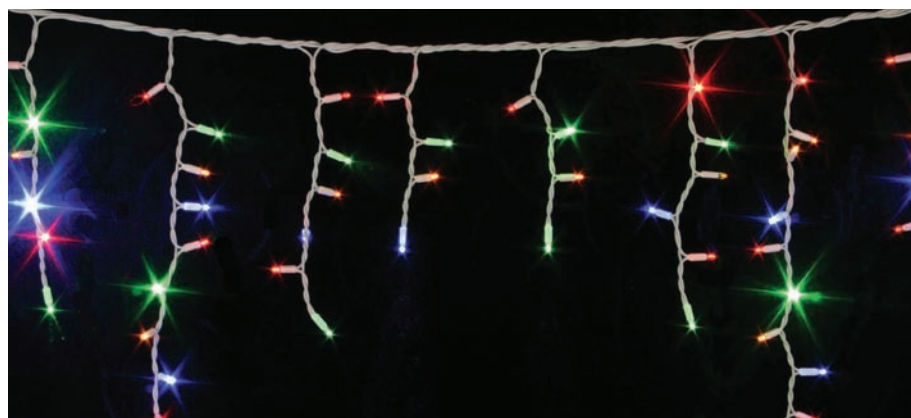
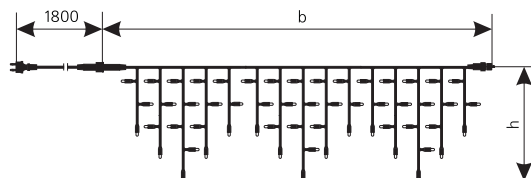

Конектор для гірлянд з одним виходом 3 м. IP44

Код замовлення	Колір	Кількість в упаковці, шт.
10008178	чорний	-

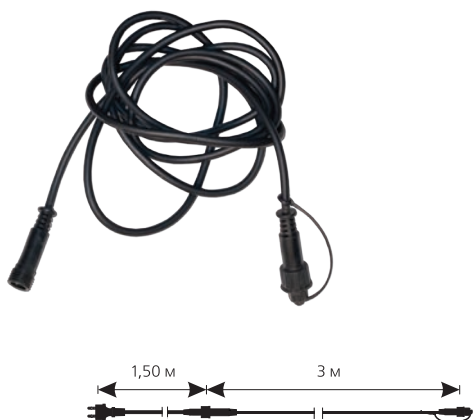

Конектор для гірлянд T-type 2 виходи IP44

Код замовлення	Колір	Кількість в упаковці, шт.
10008179	чорний	1



Конектор для гірлянд T-type 6 виходів IP44

Код замовлення	Колір	Кількість в упаковці, шт.
10008180	чорний	1

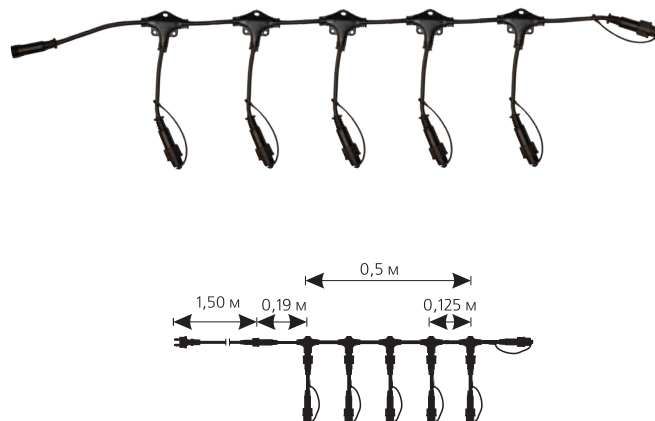

НОВИНКА! Світловий дріт • LRLx2 LED

Код замовлення	Потужність/1 лампа, ВТ	Діаметр перерізу, мм	Кількість джерел світла (лампа)/1м	Кількість в бухті, м	Колір світлового кабелю
10068417	0,07	13	36	100	фіолетовий

НОВИНКА! Світловий дріт • LRLx3 LED

Код замовлення	Потужність/1 лампа, ВТ	Діаметр перерізу, мм	Кількість джерел світла (лампа)/1м	Кількість в бухті, м	Колір світлового кабелю
10068418	0,07	11.5/17.5	72	50	фіолетовий

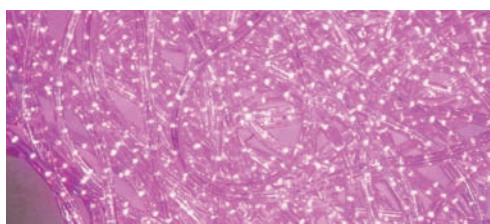

230V IP 44

НОВИНКА! Світловий дріт • LRLx2 LED

Код замовлення	Потужність/1 лампа, ВТ	Діаметр перерізу, мм	Кількість джерел світла (лампа)/1м	Кількість в бухті, м	Колір світлового кабелю
10068419	0,07	13	36	100	багатоколірний

НОВИНКА! Світловий дріт • LRLx3 LED

Код замовлення	Потужність/1 лампа, ВТ	Діаметр перерізу, мм	Кількість джерел світла (лампа)/1м	Кількість в бухті, м	Колір світлового кабелю
10068420	0,07	11.5/17.5	72	50	багатоколірний

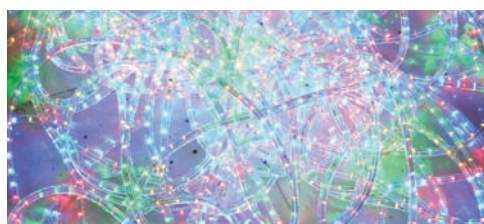

230V IP 44

СВІТЛОВИЙ ДРІТ RBRL x 2

Код замовлення	Потужність/1 лампа, Вт	Діаметр перерізу, мм	Кількість джерел світла (лампа)/ 1м	Кількість в бухті, м	Колір світлового кабелю
10008835	0,45	12	36	100	○
10008836					●
10008837					●
10008838					●
10008839					●
10008840					●

СВІТЛОВИЙ ДРІТ RBRL x 3

Код замовлення	Потужність/1 лампа, Вт	Діаметр перерізу, мм	Кількість джерел світла (лампа)/ 1м	Кількість в бухті, м	Колір світлового кабелю
10008841	0,45	13	36	100	○
10008842					●
10008843					●
10008844					●
10008845					●
10008846					●

СВІТЛОВИЙ ДРІТ LED LRL x 2

Код замовлення	Потужність/1 LED, Вт	Розмір перерізу, мм	Кількість джерел світла (LED)/ 1м	Кількість в бухті, м	Колір світлового кабелю
10008810	0,07	13	36	100	○
10008811					●
10008812					●
10008813					●
10008814					●
10008814					●

СВІТЛОВИЙ ДРІТ LED LRL x 3

Код замовлення	Потужність/1 LED, Вт	Розмір перерізу, мм	Кількість джерел світла (LED)/ 1м	Кількість в бухті, м	Колір світлового кабелю
10008815	0,07	11,5x17,5	72	50	○
10008816					●
10008817					●
10008818					●
10008819					●
10008819					●

СВІТЛОВИЙ ДРІТ LED LRL x 4

Код замовлення	Потужність/1 LED, Вт	Розмір перерізу, мм	Кількість джерел світла (LED)/ 1м	Кількість в бухті, м	Колір світлового кабелю
10008820	0,07	11x24	90	50	○
10008821					●
10008822					●
10008823					●
10008824					●
10008824					●

СВІТЛОВИЙ ДРІТ LED LRL x 5

Код замовлення	Потужність/1 LED, Вт	Розмір перерізу, мм	Кількість джерел світла (LED)/ 1м	Кількість в бухті, м	Колір світлового кабелю
10008825	0,07	11x30	120	50	○
10008826					●
10008827					●
10008828					●
10008829					●
10008829					●

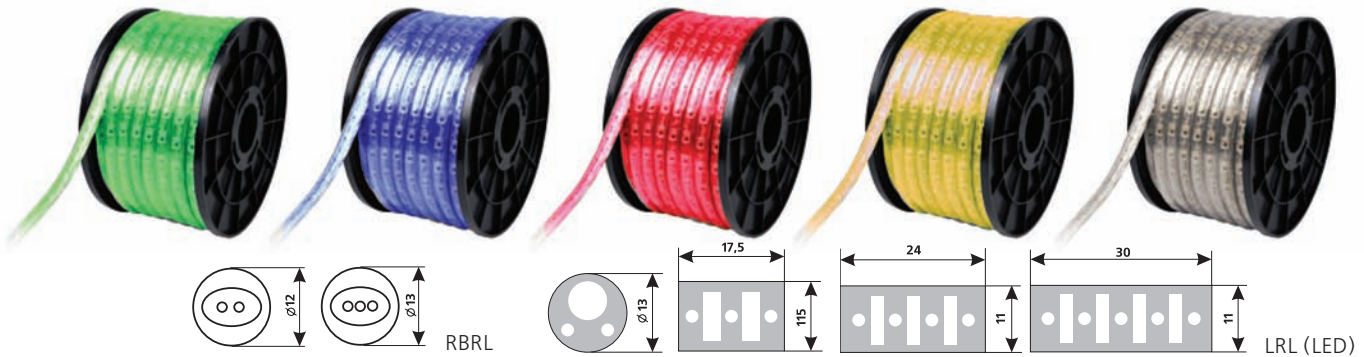

СВІТЛОВИЙ ДРІТ Neoflex

Код замовлення	Потужність/1 LED, Вт	Розмір перерізу, мм	Кількість джерел світла (лампа)/ 1м	Кількість в бухті, м	Колір джерела світла
10008830	0,06	16x23	80	50	○
10008831					●
10008832					●
10008833					●
10008834					●
10008834					●

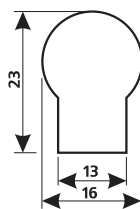

Neoflex



Фігурні гірлянди МОТИВ Star (LED)

Код замовлення	Потужність, Вт	Розмір, мм	Вага, кг	Колір джерела світла
10008291	6,48	580x47x580	1,1	○
10008292				●
10008293				●
10008294				●
10008294				●

Фігурні гірлянди МОТИВ Snowflake (LED)

Код замовлення	Потужність, Вт	Розмір, мм	Вага, кг	Колір джерела світла
10071460	6,48	400x36x360	0,9	○
10071461				●
10053023	6,52	600x36x560	1,1	○
10053024				●

До комплекту входить силовий кабель

Star



Snowflake



Крок відрізу світлового дроту:
RBRL (лампа розжарювання) – 1 м, LRL (LED) – 2 м,
Neoflex (LED) – 1 м.

* постачається на замовлення



З'єднувач 2-полюсний до світлового дроту RBRLx2

Код замовлення	Матеріал	Колір	Кількість в упаковці, шт.
10008186	пластик	білий	5/4400

З'єднувач 3-полюсний до світлового дроту RBRLx3

Код замовлення	Матеріал	Колір	Кількість в упаковці, шт.
10008192	пластик	білий	5/800

З'єднувач 2-полюсний до світлового дроту LED LRLx2

Код замовлення	Матеріал	Колір	Кількість в упаковці, шт.
10008183	пластик	білий	5/900



З'єднувач 3-полюсний до світлового дроту LED LRLx3

Код замовлення	Матеріал	Колір	Кількість в упаковці, шт.
10008189	пластик	прозорий	1/600

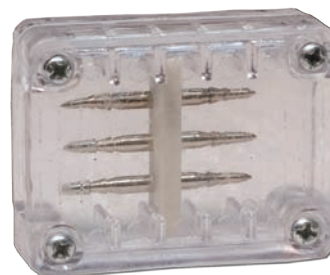

З'єднувач 4-полюсний до світлового дроту LED LRLx4

Код замовлення	Матеріал	Колір	Кількість в упаковці, шт.
10008196	пластик	прозорий	1/500



З'єднувач 5-полюсний до світлового дроту LED LRLx5

Код замовлення	Матеріал	Колір	Кількість в упаковці, шт.
10008200	пластик	прозорий	1/500

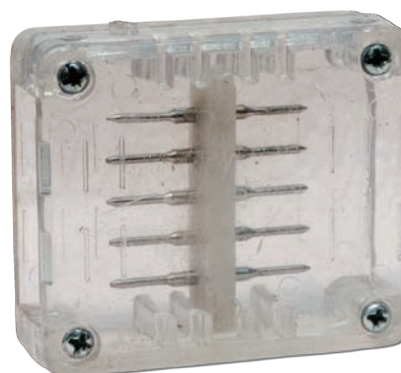

З'єднувач 4-полюсний світлового дроту LED LRLx4 до універсального контролера

Код замовлення	Кількість в упаковці, шт.
10008193	1/150



З'єднувач 5-полюсний світлового дроту LED LRLx5 до універсального контролера

Код замовлення	Кількість в упаковці, шт.
10008197	1/140



Контролер універсальний для світлового дроту LED max 100 м.

Код замовлення	Матеріал	Колір	IP	Кількість в упаковці, шт.
10008369	сталь/гума	чорний	44	1/40



Силовий кабель 2-полюсний з вилкою для світлового дроту RBRLx2

Код замовлення	Колір кабелю	Кількість в упаковці, шт.
10008184	білий	1/200

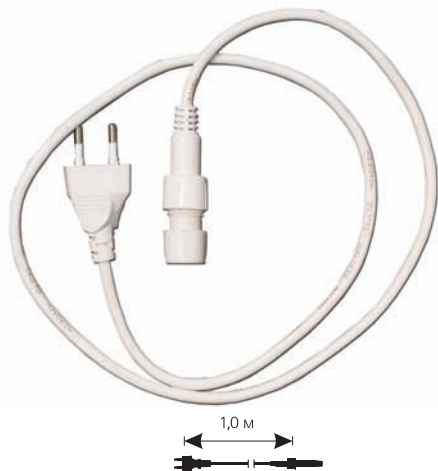

Силовий кабель 3-полюсний з вилкою для світлового дроту RBRLx3

Код замовлення	Колір кабелю	Кількість в упаковці, шт.
10008190	білий	1/160

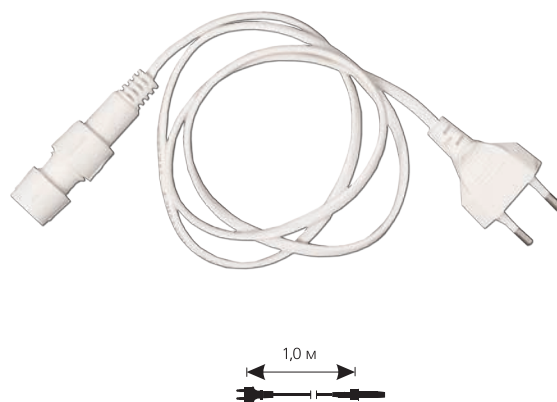

Силовий кабель 2-полюсний з вилкою для світлового дроту LED LRLx2

Код замовлення	Колір кабелю	Кількість в упаковці, шт.
10008181	чорний	1/150



Силовий кабель 3-полюсний з вилкою для світлового дроту LED LRLx3

Код замовлення	Колір кабелю	Кількість в упаковці, шт.
10008187	чорний	1/150



Силовий кабель 4-полюсний з вилкою для світлового дроту LED LRLx4

Код замовлення	Колір кабелю	Кількість в упаковці, шт.
10008194	чорний	1/80



Силовий кабель 5-полюсний з вилкою для світлового дроту LED LRLx5

Код замовлення	Колір кабелю	Кількість в упаковці, шт.
10008198	чорний	1/75



Силовой кабель з вилкою для світлого дроту Neoflex

Код замовлення	Колір	Кількість в упаковці, шт.
10008201	білий	1



Контролер для світлового дроту RBLRx3 max 10м.

Код замовлення	Колір	Кількість в упаковці, шт.
10008375	чорний	1/75



Контролер для світлового дроту LED LRLx3 max 10 м.

Код замовлення	Колір	Кількість в упаковці, шт.
10008370	чорний	1/40



Контролер для світлового дроту LED LRLx3 max 50 м.

Код замовлення	Колір	Кількість в упаковці, шт.
10008373	чорний	1/100



Контролер для світлового дроту LED LRLx4 max 10 м. 4-полюсний

Код замовлення	Колір	Кількість в упаковці, шт.
10008371	чорний	1/75



Контролер для світлового дроту LED LRLx5 max 10м. 5-полюсний

Код замовлення	Колір	Кількість в упаковці, шт.
10008372	чорний	1/70



Контролер для світлового дроту RBRLx3 max 100 м.

Код замовлення	Матеріал	Колір	IP	Кількість в упаковці, шт.
10008374	сталь/гума	чорний	44	1/15



Контролер для LED гірлянд IP20

Код замовлення	Ступінь захисту, IP	Кількість режимів	Кількість в упаковці, шт.
10069378	20	8	1

Контролер для LED гірлянд IP44

Код замовлення	Ступінь захисту, IP	Кількість режимів	Кількість в упаковці, шт.
10069377	44	8	1



IP 20



IP 44

Наконечник 2-полюсний для світлового дроту RBRLx2

Код замовлення	Матеріал	Колір	Кількість в упаковці, шт.
10008185	гума	білий	5/1100

Наконечник 3-полюсний для світлового дроту RBRLx3

Код замовлення	Матеріал	Колір	Кількість в упаковці, шт.
10008191	гума	білий	5/800

Наконечник 2-полюсний для світлового дроту LED LRLx2

Код замовлення	Матеріал	Колір	Кількість в упаковці, шт.
10008182	гума	білий	5/900



З'єднувач для світлового дроту Neoflex

Код замовлення	Колір	Кількість в упаковці, шт.
10051313	білий	5



Наконечник для світлового дроту Neoflex

Код замовлення	Колір	Кількість в упаковці, шт.
10038018	білий	1



Наконечник 3-полюсний для світлового дроту LED LRLx3

Код замовлення	Матеріал	Колір	Кількість в упаковці, шт.
10008188	гума	білий	5/600

Наконечник 4-полюсний для світлового дроту LED LRLx4

Код замовлення	Матеріал	Колір	Кількість в упаковці, шт.
10008195	гума	білий	5/700

Наконечник 5-полюсний для світлового дроту LED LRLx5

Код замовлення	Матеріал	Колір	Кількість в упаковці, шт.
10008199	гума	білий	5/600



Монтажний трек для світлового дроту Neoflex

Код замовлення	Колір	Кількість в упаковці, шт.
10008202	прозорий	1 (2 м)





Пускорегулююча апаратура

Delux пропонує електронні і електромагнітні баласты для ртутних, металогалогенових, натрієвих ламп потужністю від 18 до 400 Вт, стартери-пускачі, конденсатори, електронні трансформатори. Всі моделі мають термічний захист.

DeLux

Баласты/ ртуть-металогалоген

Код замовлення	Модель	Потужність, Вт	Тип лампи	Розмір, А/В/С	Кількість в упаковці, шт
10008205	MBM-125W	125	ртутна	110/65/52	10
10008206	MBM-250W	250	ртутна/металогалогенна	145/65/52	10
10008207	MBM-400W	400	ртутна/металогалогенна	180/65/52	8

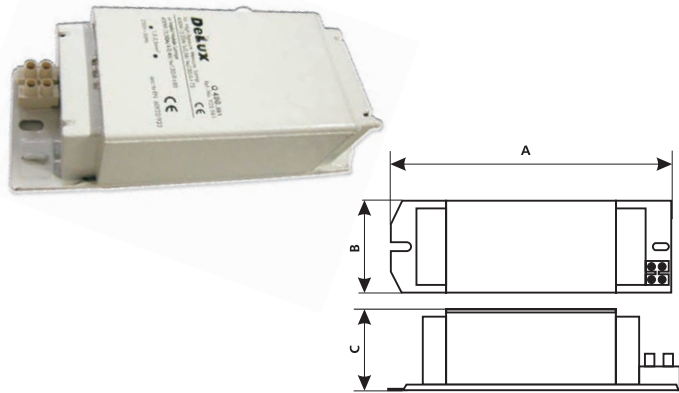

Баласты/ натрії

Код замовлення	Модель	Потужність, Вт	Тип лампи	Розмір, А/В/С	Кількість в упаковці, шт
10008212	MBS-70W	70	натрієва	110/65/52	10
10008209	MBS-150W	150	натрієва	145/65/52	10
10008211	MBS-250W	250	натрієва	180/65/52	8

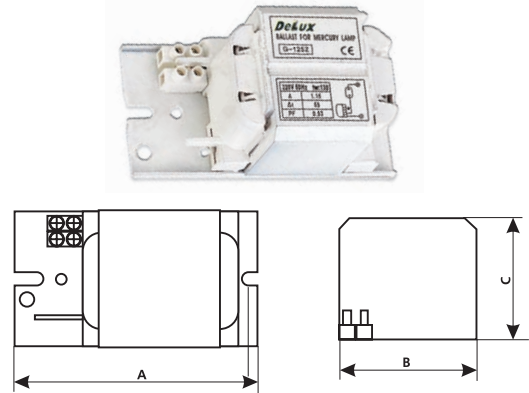

Баласты електронні

Код замовлення	Модель	Потужність, Вт	Тип лампи	Розмір, А/В/С	Кількість в упаковці, шт
10008203	EB 18W електронний	18	T8	183/25/19	100
10008204	EB 36W електронний	36	T8	183/25/19	100

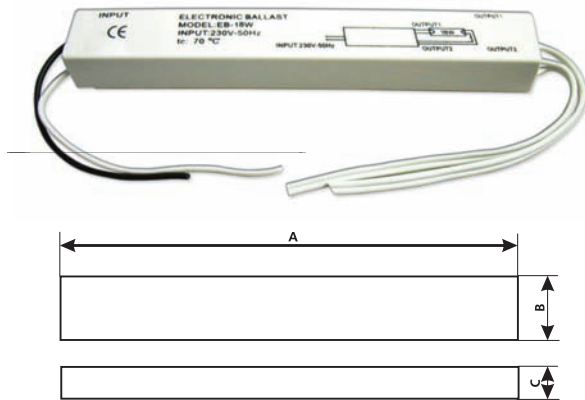

Баласты електромагнітні

Код замовлення	Модель	Потужність, Вт	Тип лампи	Розмір, А/В/С	Кількість в упаковці, шт	Схема підключення
10032000	SE1 15/22-SC-2 15W	15	T8	150 / 41 / 28	10	1
10032001	SE1 2/22-SC-2 20W	20	T8	150 / 41 / 28	10	1
10032002	SE1 3/22-SC-2 30W	30	T8	150 / 41 / 28	10	1
10032003	SE1 4/22-SC-2 40W	40	T8	150 / 41 / 28	10	1, 2

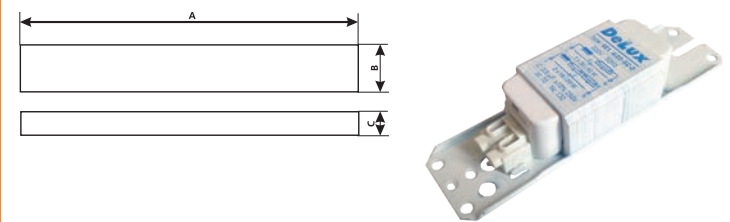
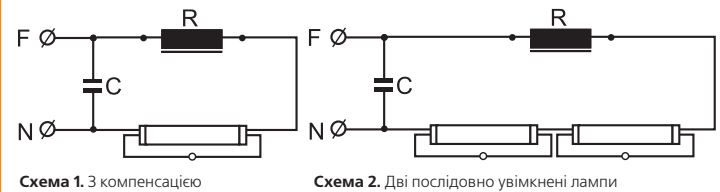

Стартери-пускачі

Код замовлення	Модель	Потужність, Вт	Тип лампи	Кількість в упаковці, шт
10008847	MH (70W-400W)-Z400M	70-400	металогалогенна	100

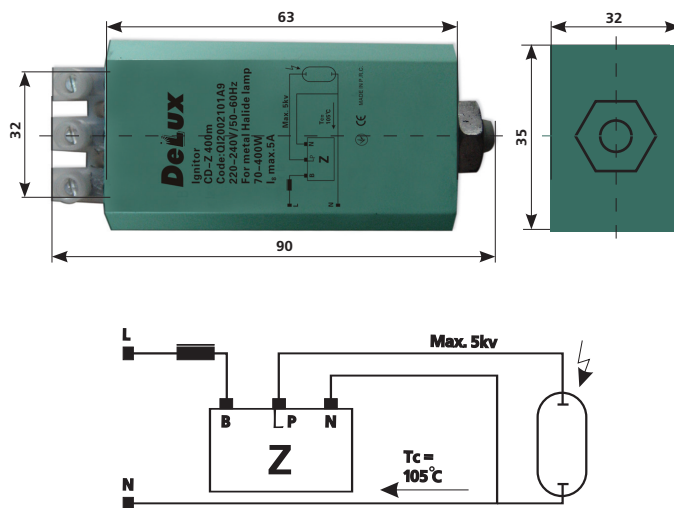

Стартери-пускачі

Код замовлення	Модель	Потужність, Вт	Тип лампи	Кількість в упаковці, шт
10008848	Sodium (70W-1000W)-Z35M	70-1000	натрієва	100

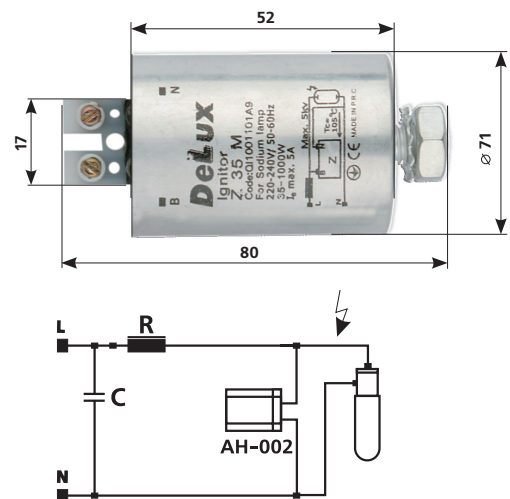

Блок для запуску металогалогенних ламп

Код замовлення	Модель	Потужність, Вт	Тип лампи	Розмір, А/В/С	Кількість в упаковці, шт
10008214	MH-70W	70	металогалогенна	200/130/60	8
10008213	MH-150W	150	металогалогенна	200/130/60	8

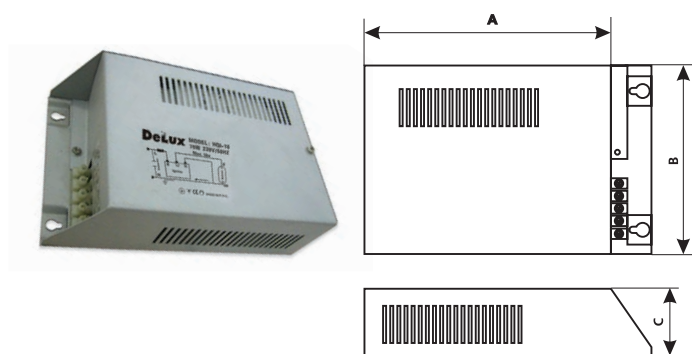

Трансформатори

Код замовлення	Модель	Номінальне навантаження, Вт	Токи запуску, А	Вихідна напруга, В	Кількість в упаковці, шт
10008853	ELTR-60W	20-60	5,2	11,5	50

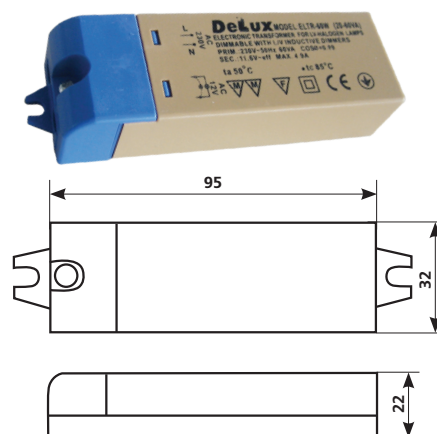

Трансформатори

Код замовлення	Модель	Номінальне навантаження, Вт	Токи запуску, А	Вихідна напруга, В	Кількість в упаковці, шт
10008850	ELTR-105W	35-105	9	11,5	50

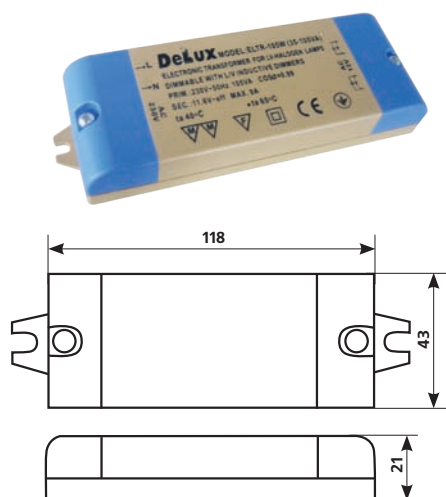

Трансформатори

Код замовлення	Модель	Номінальне навантаження, Вт	Токи запуску, А	Вихідна напруга, В	Кількість в упаковці, шт
10008851	ELTR-150W	35-150	13	11,5	50

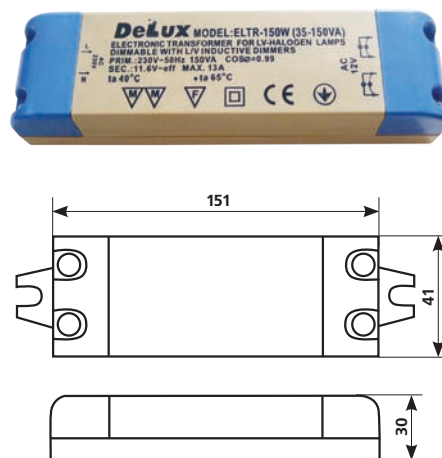

Трансформатори

Код замовлення	Модель	Номінальне навантаження, Вт	Токи запуску, А	Вихідна напруга, В	Кількість в упаковці, шт
10008852	ELTR-210W	70-210	18	11,5	50

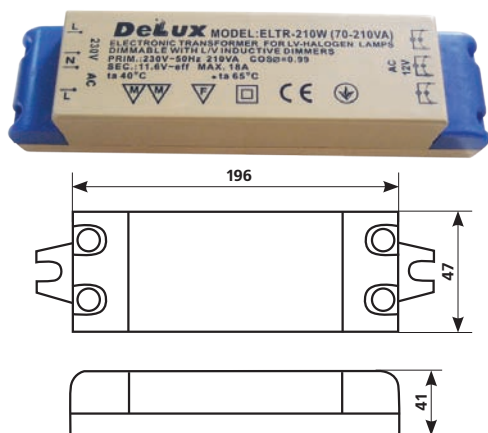

Конденсатори

Код замовлення	Модель	Ємність, мкФ	Розмір, А/В	Кількість в упаковці, шт
10008368	Capacitor 9 мкФ	9	35/60	100
10008365	Capacitor 12 мкФ	12	35/60	100
10008366	Capacitor 18 мкФ	18	40/70	100
10008367	Capacitor 26 мкФ	26	70/80	100

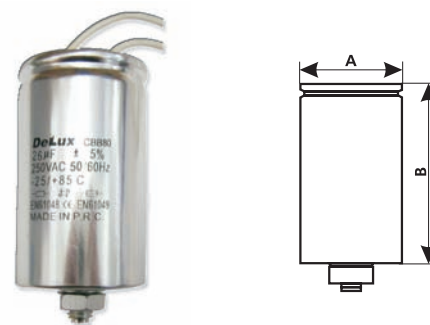



Електроустановче обладнання

За допомогою вимикачів, розеток, світлорегуляторів, вимикачів дзвоників Delux ви забезпечите ваш будинок одразу багатьма перевагами - відмінною функціональністю, чудовим дизайном, високим рівнем захисту. І все це відповідно до особистого смаку й стилю кожного. Але ви зможете забезпечити ваш будинок ще більшим - підвищеним комфортом і безпекою. Delux пропонує більше, ніж просто вимикачі й розетки. У серії Neptun ви знайдете електроустановче обладнання з підвищеним рівнем захисту від вологи, яке ідеально підходить для використання у ванній кімнаті, кухні. Серія Wega виконана в класичному стилі з пластику ABS у двох кольорах: білому і елегантному кольорі слонової кістки.

DeLux

Вимикач одноклавішний • 9021

Код замовлення	Напруга, В	Частота, Гц	Сила струму, А	Ступінь захисту, ІР	Матеріал бази	Матеріал лицьової частини	Матеріал контактної частини	Колір	Кіл-ть в упаковці
10040333	250	50	10	20	метал, пластик	пластик ABS	мідь	білий	10
10040341	250	50	10	20	метал, пластик	пластик ABS	мідь	крем	10



Вимикач одноклавішний з підсвічуванням • 9121

Код замовлення	Напруга, В	Частота, Гц	Сила струму, А	Ступінь захисту, ІР	Матеріал бази	Матеріал лицьової частини	Матеріал контактної частини	Колір	Кіл-ть в упаковці
10040338	250	50	10	20	метал, пластик	пластик ABS	мідь	білий	10
10040346	250	50	10	20	метал, пластик	пластик ABS	мідь	крем	10



Вимикач двоклавішний • 9023

Код замовлення	Напруга, В	Частота, Гц	Сила струму, А	Ступінь захисту, ІР	Матеріал бази	Матеріал лицьової частини	Матеріал контактної частини	Колір	Кіл-ть в упаковці
10040334	250	50	10	20	метал, пластик	пластик ABS	мідь	білий	10
10040342	250	50	10	20	метал, пластик	пластик ABS	мідь	крем	10

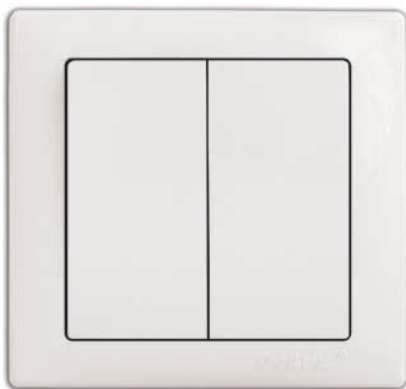

Вимикач двоклавішний з підсвічуванням • 9123

Код замовлення	Напруга, В	Частота, Гц	Сила струму, А	Ступінь захисту, ІР	Матеріал бази	Матеріал лицьової частини	Матеріал контактної частини	Колір	Кіл-ть в упаковці
10040339	250	50	10	20	метал, пластик	пластик ABS	мідь	білий	10
10040347	250	50	10	20	метал, пластик	пластик ABS	мідь	крем	10

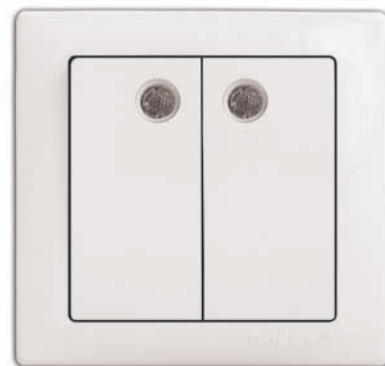

Вимикач прохідний • 9025

Код замовлення	Напруга, В	Частота, Гц	Сила струму, А	Ступінь захисту, ІР	Матеріал бази	Матеріал лицьової частини	Матеріал контактної частини	Колір	Кіл-ть в упаковці
10040335	250	50	10	20	метал, пластик	пластик ABS	мідь	білий	10
10040343	250	50	10	20	метал, пластик	пластик ABS	мідь	крем	10



Вимикач реостатного типу 800 Вт • 9101

Код замовлення	Напруга, В	Частота, Гц	Сила струму, А	Ступінь захисту, ІР	Матеріал бази	Матеріал лицьової частини	Матеріал контактної частини	Колір	Кіл-ть в упаковці
10040337	250	50	10	20	метал, пластик	пластик ABS	мідь	білий	10
10040345	250	50	10	20	метал, пластик	пластик ABS	мідь	крем	10



Вимикач дзвоника • 9026

Код замовлення	Напруга, В	Частота, Гц	Сила струму, А	Ступінь захисту, IP	Матеріал бази	Матеріал лицьової частини	Матеріал контактної частини	Колір	Кіл-ть в упаковці
10040336	250	50	10	20	метал, пластик	пластик ABS	мідь	білий	10
10040344	250	50	10	20	метал, пластик	пластик ABS	мідь	крем	10



Вимикач дзвоника з підсвічуванням • 9126

Код замовлення	Напруга, В	Частота, Гц	Сила струму, А	Ступінь захисту, IP	Матеріал бази	Матеріал лицьової частини	Матеріал контактної частини	Колір	Кіл-ть в упаковці
10040340	250	50	10	20	метал, пластик	пластик ABS	мідь	білий	10
10040348	250	50	10	20	метал, пластик	пластик ABS	мідь	крем	10



Розетка комп'ютерна та телефонна • 9135

Код замовлення	Ступінь захисту, IP	Матеріал бази	Матеріал лицьової частини	Матеріал контактної частини	Колір	Кіл-ть в упаковці
10040357	20	метал, пластик	пластик ABS	мідь	білий	10
10040366	20	метал, пластик	пластик ABS	мідь	крем	10



Розетка комп'ютерна • 9035

Код замовлення	Ступінь захисту, IP	Матеріал бази	Матеріал лицьової частини	Матеріал контактної частини	Колір	Кіл-ть в упаковці
10040354	20	метал, пластик	пластик ABS	мідь	білий	10
10040363	20	метал, пластик	пластик ABS	мідь	крем	10



Розетка телевізійна • 9027

Код замовлення	Ступінь захисту, IP	Матеріал бази	Матеріал лицьової частини	Матеріал контактної частини	Колір	Кіл-ть в упаковці
10040350	20	метал, пластик	пластик ABS	мідь	білий	10
10040359	20	метал, пластик	пластик ABS	мідь	крем	10



Розетка телефонна (RJ-11) • 9034

Код замовлення	Ступінь захисту, IP	Матеріал бази	Матеріал лицьової частини	Матеріал контактної частини	Колір	Кіл-ть в упаковці
10040353	20	метал, пластик	пластик ABS	мідь	білий	10
10040362	20	метал, пластик	пластик ABS	мідь	крем	10



Розетка подвійна без заземлення • 9102

Код замовлення	Напруга, В	Частота, Гц	Сила струму, А	Ступінь захисту, ІР	Матеріал бази	Матеріал лицьової частини	Матеріал контактної частини	Колір	Кіл-ть в упаковці
10040355	250	50	16	20	метал, пластик	пластик ABS	мідь	білий	10
10040364	250	50	16	20	метал, пластик	пластик ABS	мідь	крем	10



Розетка без заземлення • 9022

Код замовлення	Напруга, В	Частота, Гц	Сила струму, А	Ступінь захисту, ІР	Матеріал бази	Матеріал лицьової частини	Матеріал контактної частини	Колір	Кіл-ть в упаковці
10040349	250	50	16	20	метал, пластик	пластик ABS	мідь	білий	10
10040358	250	50	16	20	метал, пластик	пластик ABS	мідь	крем	10



Розетка подвійна з заземленням • 9128

Код замовлення	Напруга, В	Частота, Гц	Сила струму, А	Ступінь захисту, ІР	Матеріал бази	Матеріал лицьової частини	Матеріал контактної частини	Колір	Кіл-ть в упаковці
10040356	250	50	16	20	метал, пластик	пластик ABS	мідь	білий	10
10040365	250	50	16	20	метал, пластик	пластик ABS	мідь	крем	10



Розетка з заземленням • 9028

Код замовлення	Напруга, В	Частота, Гц	Сила струму, А	Ступінь захисту, ІР	Матеріал бази	Матеріал лицьової частини	Матеріал контактної частини	Колір	Кіл-ть в упаковці
10040351	250	50	16	20	метал, пластик	пластик ABS	мідь	білий	10
10040360	250	50	16	20	метал, пластик	пластик ABS	мідь	крем	10

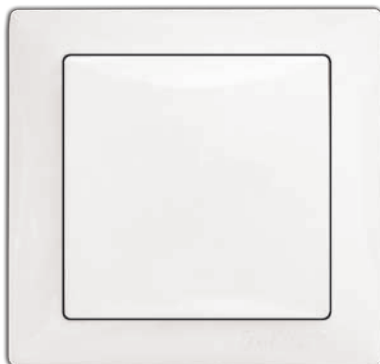

Розетка з кришкою • 9029

Код замовлення	Напруга, В	Частота, Гц	Сила струму, А	Ступінь захисту, ІР	Матеріал бази	Матеріал лицьової частини	Матеріал контактної частини	Колір	Кіл-ть в упаковці
10040352	250	50	16	20	метал, пластик	пластик ABS	мідь	білий	10
10040361	250	50	16	20	метал, пластик	пластик ABS	мідь	крем	10

Рамка 2-секційна • 9302

Код замовлення	Матеріал	Колір	Кіл-ть в упаковці
10040367	пластик ABS	білий	10
10040370	пластик ABS	крем	10

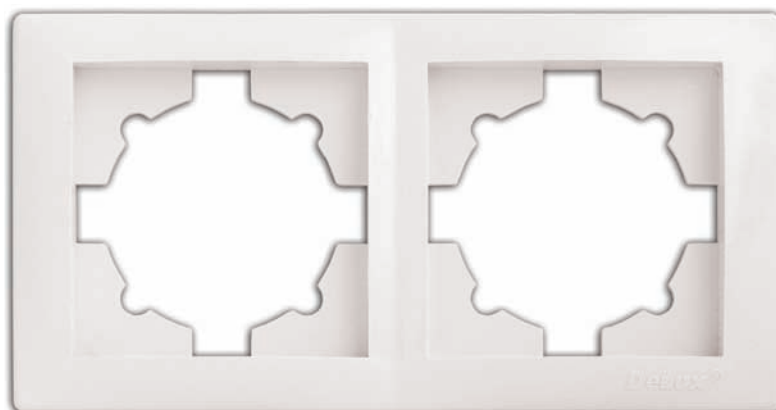
**Рамка 3-секційна • 9303**

Код замовлення	Матеріал	Колір	Кіл-ть в упаковці
10040368	пластик ABS	білий	10
10040371	пластик ABS	крем	10

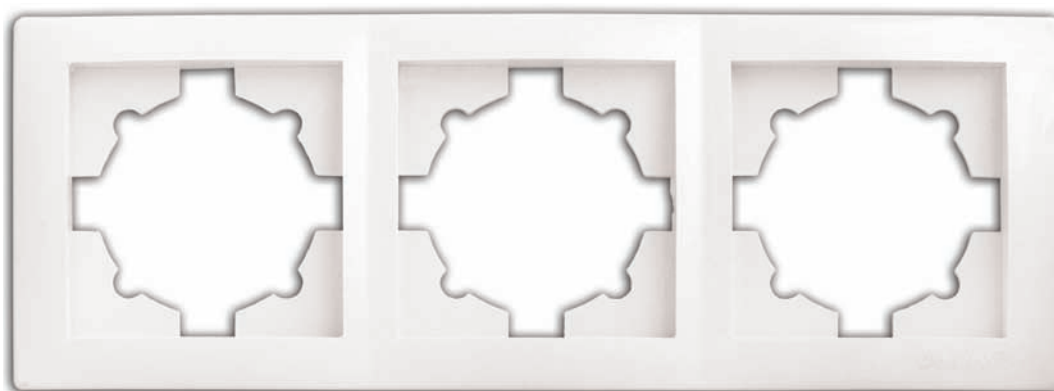
**Рамка 4-секційна • 9304**

Код замовлення	Матеріал	Колір	Кіл-ть в упаковці
10040369	пластик ABS	білий	10
10040372	пластик ABS	крем	10

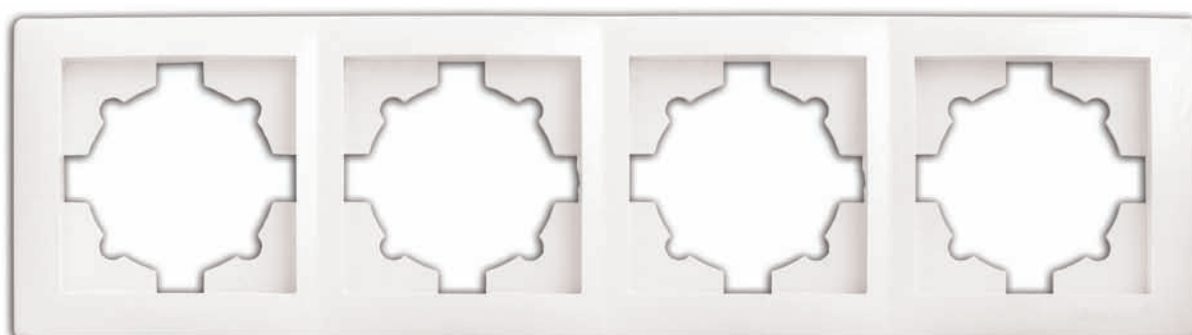

Вимикач одноклавішний • 2221

Код замовлення	Напруга, В	Частота, Гц	Сила струму, А	Ступінь захисту, IP	Корпус	Матеріал контактної частини	Колір	Кіл-ть в упаковці
10008219	250	50	10	44	пластик ABS	мідь	білий	10



Вимикач двоклавішний • 2223

Код замовлення	Напруга, В	Частота, Гц	Сила струму, А	Ступінь захисту, IP	Корпус	Матеріал контактної частини	Колір	Кіл-ть в упаковці
10008220	250	50	10	44	пластик ABS	мідь	білий	10



Вимикач дзвоника • 2226

Код замовлення	Напруга, В	Частота, Гц	Сила струму, А	Ступінь захисту, IP	Корпус	Матеріал контактної частини	Колір	Кіл-ть в упаковці
10008222	250	50	10	44	пластик ABS	мідь	білий	10



Вимикач кнопковий • 2224

Код замовлення	Напруга, В	Частота, Гц	Сила струму, А	Ступінь захисту, IP	Корпус	Матеріал контактної частини	Колір	Кіл-ть в упаковці
10008221	250	50	10	44	пластик ABS	мідь	білий	10



Розетка накладна з кришкою • 2229

Код замовлення	Напруга, В	Частота, Гц	Сила струму, А	Ступінь захисту, IP	Корпус	Матеріал контактної частини	Колір	Кіл-ть в упаковці
10008408	250	50	16	44	пластик ABS	мідь	білий	10



Розетка накладна без заземлення • 2222

Код замовлення	Напруга, В	Частота, Гц	Сила струму, А	Ступінь захисту, IP	Корпус	Матеріал контактної частини	Колір	Кіл-ть в упаковці
10008406	250	50	16	44	пластик ABS	мідь	білий	10



Розетка накладна з заземленням • 2228

Код замовлення	Напруга, В	Частота, Гц	Сила струму, А	Ступінь захисту, IP	Корпус	Матеріал контактної частини	Колір	Кіл-ть в упаковці
10008407	250	50	16	44	пластик ABS	мідь	білий	10





Подовжувачі

Delux пропонує багаторозеточні, котушечні подовжувачі, які поєднують в собі високу якість і прийнятну ціну. Подовжувачі виготовлені з ударостійкого негорючого і нетоксичного пластику ABS, певні моделі мають заземлюючі контакти, загальний вимикач зі світловим індикатором.

DeLux

СЕРІЯ W/T G (без заземлюючих контактів)

Код замовлення	Модель	Кількість гнізд	Довжина дроту, м	Кількість в упаковці, шт.
10008880	W/T G3J 1,5M	3	1,5	50
10008881	W/T G3J 3M	3	3	50
10008882	W/T G3J 5M	3	5	40
10008883	W/T G4J 1,5M	4	1,5	50
10008884	W/T G4J 3M	4	3	50
10008885	W/T G4J 5M	4	5	40
10008886	W/T G5J 1,5M	5	1,5	50
10008887	W/T G5J 3M	5	3	40
10008888	W/T G5J 5M	5	5	40
10008889	W/T G6J 1,5M	6	1,5	50
10008890	W/T G6J 3M	6	3	50
10008891	W/T G6J 5M	6	5	40

Матеріал дроту - мідь.

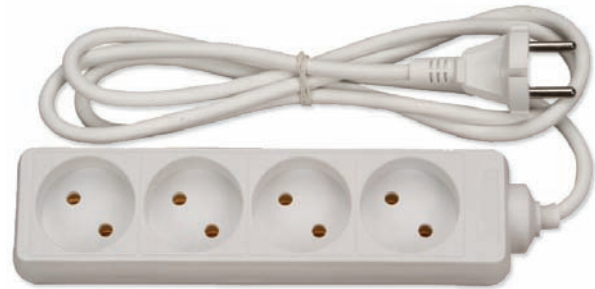

СЕРІЯ G (з заземлюючими контактами)

Код замовлення	Модель	Кількість гнізд	Довжина дроту, м	Кількість в упаковці, шт.
10008856	G3J 1,5M	3	1,5	50
10008857	G3J 3M	3	3	40
10008858	G3J 5M	3	5	30
10008862	G4J 1,5M	4	1,5	50
10008863	G4J 3M	4	3	25
10008864	G4J 5M	4	5	25
10008868	G5J 1,5M	5	1,5	40
10008869	G5J 3M	5	3	40
10008870	G5J 5M	5	5	25
10008874	G6J 1,5M	6	1,5	40
10008875	G6J 3M	6	3	50
10008876	G6J 5M	6	5	25

Матеріал дроту - мідь.

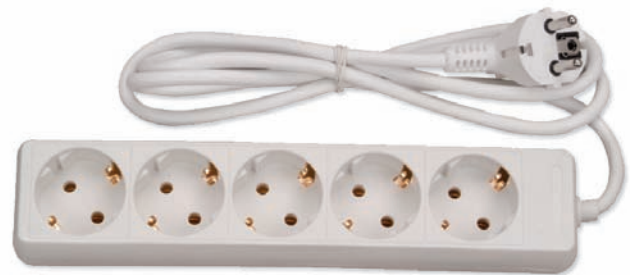

СЕРІЯ GS (з заземлюючими контактами та вимикачем)

Код замовлення	Модель	Кількість гнізд	Довжина дроту, м	Кількість в упаковці, шт.
10008859	G3JS 1,5M	3	1,5	40
10008860	G3JS 3M	3	3	40
10008861	G3JS 5M	3	5	25
10008865	G4JS 1,5M	4	1,5	40
10008866	G4JS 3M	4	3	40
10008867	G4JS 5M	4	5	25
10008871	G5JS 1,5M	5	1,5	40
10008872	G5JS 3M	5	3	40
10008873	G5JS 5M	5	5	25
10008877	G6JS 1,5M	6	1,5	40
10008878	G6JS 3M	6	3	40
10008879	G6JS 5M	6	5	25

Матеріал дроту - мідь.



СЕРІЯ CR (з заземлюючими контактами на катушці)

Код замовлення	Модель	Кількість гнізд	Довжина дроту, м	Кількість в упаковці, шт.
10008854	CR25	4	25	1
10008855	CR50	4	50	1



Площа перерізу кабелю 3x1 мм² (CR - серія - 3x1,5 мм²)



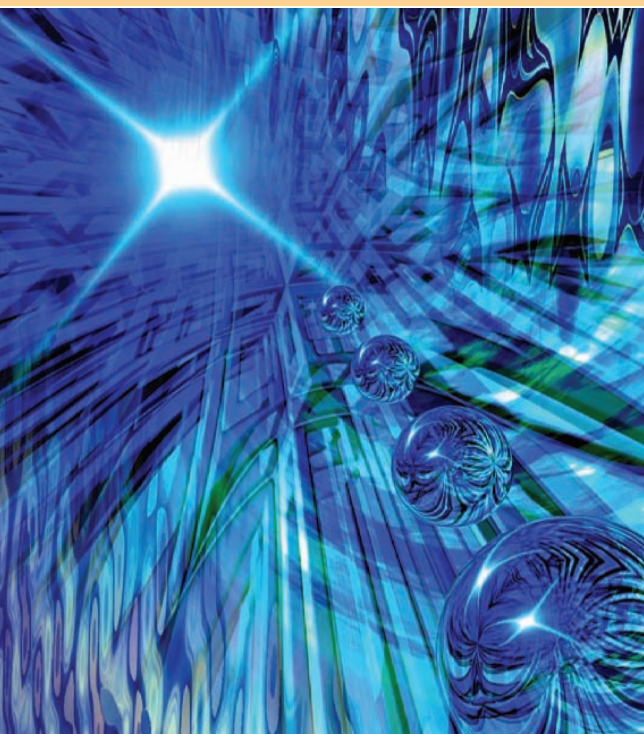

Аксессуары

Delux пропонує широкий спектр аксесуарів для світильників, ламп, гірлянд і іншого електрообладнання, які виготовлені із високоякісної сировини із дотриманням українських стандартів якості. Всі товари сертифіковані в Україні.

DeLux

Тримач R7S 150W

Код замовлення	Матеріал	Колір	Кількість в упаковці, шт.
10008361	кераміка	білий	250



Тримач R7S 1000W

Код замовлення	Матеріал	Колір	Кількість в упаковці, шт.
10008360	кераміка	білий	200



Тримач R7S 500W

Код замовлення	Матеріал	Колір	Кількість в упаковці, шт.
10008362	кераміка	білий	250



Тримач Rx7s 70/150W

Код замовлення	Матеріал	Колір	Кількість в упаковці, шт.
10039755	кераміка	білий	250



Тримач CS-103 G4-G6.35 (12см)

Код замовлення	Матеріал	Колір	Кількість в упаковці, шт.
10008341	кераміка	білий	100



Тримач H604 E27

Код замовлення	Матеріал	Колір	Кількість в упаковці, шт.
10008359	кераміка	білий	50



Тримач EX218-I E27

Код замовлення	Матеріал	Колір	Кількість в упаковці, шт.
10008344	карболіт	чорний	600



Тримач з нахилом EX288 E27

Код замовлення	Матеріал	Колір	Кількість в упаковці, шт.
10008350	карболіт	білий	500



Тримач EX218-S E27

Код замовлення	Матеріал	Колір	Кількість в упаковці, шт.
10008345	карболіт	чорний	600



Тримач F901 E40

Код замовлення	Матеріал	Колір	Кількість в упаковці, шт.
10008357	кераміка	білий	100



Тримач EX237 E14

Код замовлення	Матеріал	Колір	Кількість в упаковці, шт.
10008348	карболіт	чорний	1000



Тримач E901 E40

Код замовлення	Матеріал	Колір	Кількість в упаковці, шт.
10008342	кераміка	білий	100



Тримач F3016 E14

Код замовлення	Матеріал	Колір	Кількість в упаковці, шт.
10008352	кераміка	білий	400



Тримач з тримачем F519D E27

Код замовлення	Матеріал	Колір	Кількість в упаковці, шт.
10008355	кераміка	білий	400



Тримач F3010 E14

Код замовлення	Матеріал	Колір	Кількість в упаковці, шт.
10008351	кераміка	білий	400



Тримач F902 E40

Код замовлення	Матеріал	Колір	Кількість в упаковці, шт.
10008358	кераміка	білий	100



Тримач F519 E27

Код замовлення	Матеріал	Колір	Кількість в упаковці, шт.
10008353	кераміка	білий	400



Тримач F519C E27

Код замовлення	Матеріал	Колір	Кількість в упаковці, шт.
10008354	кераміка	білий	50



НОВИНКА!

Тримач скоба Т8

Код замовлення	Матеріал	Колір	Кількість в упаковці, шт.
10033013	нержавіюча сталь	сірий	100

**НОВИНКА!**

Тримач скоба Т5

Код замовлення	Матеріал	Колір	Кількість в упаковці, шт.
10033012	нержавіюча сталь	сірий	200

**НОВИНКА!**

Тримач 140 G13

Код замовлення	Матеріал	Колір	Кількість в упаковці, шт.
10032965	пластик, контакти - бронза	білий	200

**НОВИНКА!**

Тримач 142 G13

Код замовлення	Матеріал	Колір	Кількість в упаковці, шт.
10032967	пластик, контакти - бронза	білий	250

**НОВИНКА!**

Тримач 140/C+ST G13

Код замовлення	Матеріал	Колір	Кількість в упаковці, шт.
10032966	пластик, контакти - бронза	білий	150

**НОВИНКА!**

Тримач 345/FAU G13

Код замовлення	Матеріал	Колір	Кількість в упаковці, шт.
10032997	пластик, контакти - бронза	білий	300

**НОВИНКА!**

Тримач 251/S G13

Код замовлення	Матеріал	Колір	Кількість в упаковці, шт.
10032988	пластик, контакти - бронза	білий	300

**НОВИНКА!**

Тримач 401/V G23

Код замовлення	Матеріал	Колір	Кількість в упаковці, шт.
10033001	пластик, контакти - бронза	білий	100

**НОВИНКА!**

Тримач 251/C+ST G13

Код замовлення	Матеріал	Колір	Кількість в упаковці, шт.
10032987	пластик, контакти - бронза	білий	200

**НОВИНКА!**

Тримач 16/AL ST

Код замовлення	Матеріал	Колір	Кількість в упаковці, шт.
10032971	пластик, контакти - бронза	білий	400

**НОВИНКА!**

Тримач 265 G5

Код замовлення	Матеріал	Колір	Кількість в упаковці, шт.
10032992	пластик, контакти - бронза	білий	500



Інформаційні наклейки на світильники

Код замовлення	Назва товару	Розміри, мм
10008164	Наклейка Exit (UKR)	235x80
10008169	Наклейка Exit (UKR)	310x125



Інформаційні наклейки на світильники

Код замовлення	Назва товару	Розміри, мм
10008165	Наклейка Exit Down	235x80
10008170	Наклейка Exit Down	310x125

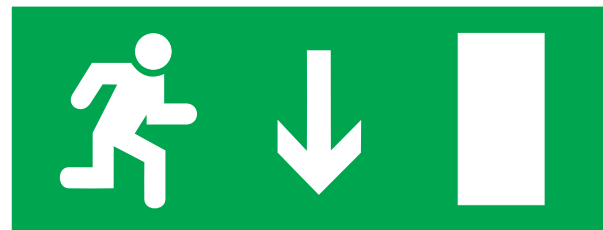

Інформаційні наклейки на світильники

Код замовлення	Назва товару	Розміри, мм
10008166	Наклейка Exit Left	235x80
10008171	Наклейка Exit Left	310x125

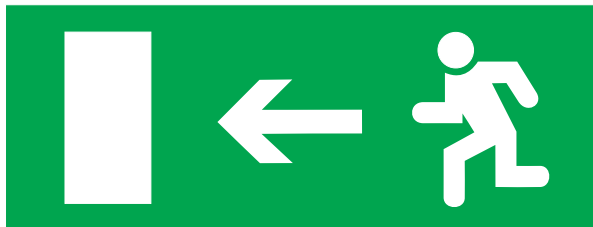

Інформаційні наклейки на світильники

Код замовлення	Назва товару	Розміри, мм
10008167	Наклейка Exit Right	235x80
10008172	Наклейка Exit Right	310x125

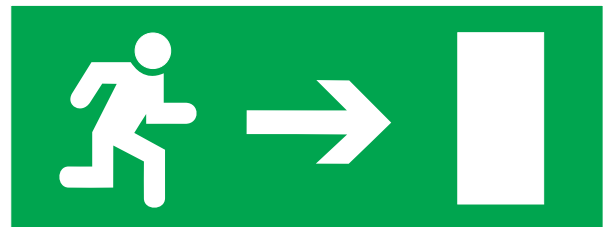

Інформаційні наклейки на світильники

Код замовлення	Назва товару	Розміри, мм
10008168	Наклейка Fire (ПК)	235x80
10008173	Наклейка Fire (ПК)	310x125



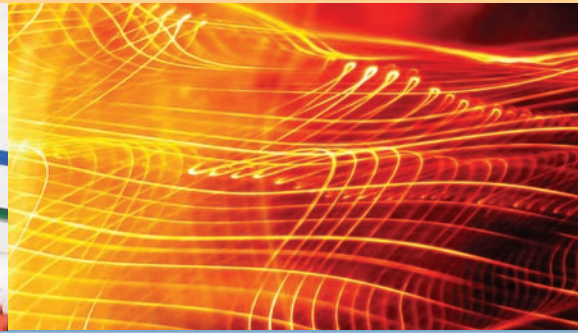

Автоматичні вимикачі

Побутова серія, рекомендована для житлового будівництва.
У серії присутні: автоматичні вимикачі, УЗО, диференційні автомати.
Серія відповідає всім вимогам українського ринку, має ергономічний дизайн, надійні гвинтові затиски клем і кліпси кріплення на din-рейку.
Автоматичні вимикачі можуть застосовуватися в розподільних щитах, де немає потреби в підключенні до них додаткових пристроїв.

DeLux

НОВИНКА! Вимикачі автоматичні ВА ДСТУ 3025-95

Застосування:

захист від перенавантажень і короткого замикання.

Характеристики:







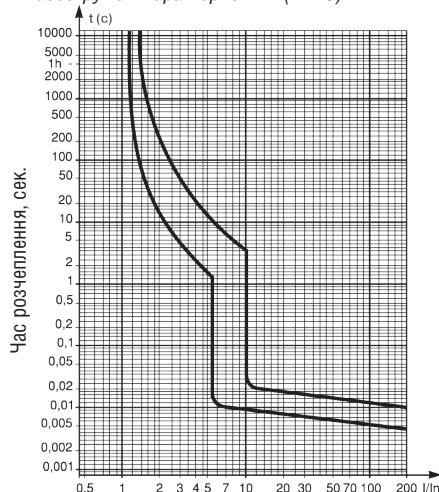

Номінальний струм: 6-100 А

Номінальна напруга

- 1, 2-полюси: 220-230 В змінного струму
- 3 полюси: 380-400 В змінного струму
- Крива відключення: С
- Номінальна здатність відключення
До 63А – 4500 А
80-100 – 6000 А
- ступінь захисту: IP20
- переріз кабелю, що приєднується:
до 63 А – 1-25 мм² (для жорстких кабелів)
80-100 А – 2,5-35 мм² (для жорстких кабелів)

Часо-струмові характеристики (тип С)



Зображення	Схема	Код замовлення	Кількість полюсів	Кількість модулів (Ш=18 мм)	Номінальний струм, А	Тип пристрою
		10068372	1	1	6	ВА-1/63 C6
		10068373	1	1	10	ВА-1/63 C10
		10068374	1	1	16	ВА-1/63 C16
		10068375	1	1	20	ВА-1/63 C20
		10068376	1	1	25	ВА-1/63 C25
		10068377	1	1	32	ВА-1/63 C32
		10068378	1	1	40	ВА-1/63 C40
		10068379	1	1	50	ВА-1/63 C50
		10068380	1	1	63	ВА-1/63 C63
		10068381	2	2	6	ВА-2/63 C6
		10068382	2	2	10	ВА-2/63 C10
		10068383	2	2	16	ВА-2/63 C16
		10068384	2	2	20	ВА-2/63 C20
		10068385	2	2	25	ВА-2/63 C25
		10068386	2	2	32	ВА-2/63 C32
		10068387	2	2	40	ВА-2/63 C40
		10068388	2	2	50	ВА-2/63 C50
		10068389	2	2	63	ВА-2/63 C63
		10068390	3	3	6	ВА-3/63 C6
		10068391	3	3	10	ВА-3/63 C10
		10068392	3	3	16	ВА-3/63 C16
		10068393	3	3	20	ВА-3/63 C20
		10068394	3	3	25	ВА-3/63 C25
		10068395	3	3	32	ВА-3/63 C32
		10068396	3	3	40	ВА-3/63 C40
		10068397	3	3	50	ВА-3/63 C50
		10068398	3	3	63	ВА-3/63 C63
		10068399	3	4,5	80	ВА-3/100 C80
		10068400	3	4,5	100	ВА-3/100 C100

НОВИНКА! Автомати диференційні АД ДСТУ 3025-95

Застосування:

- захист електричних ланцюгів від перенавантажень і коротких замикань
- захист людей від ураження електричним струмом при прямому чи опосередкованому контакті зі струмопровідними частинами
- захист електроустановки від займання

Функція перевірки диференційного автомата клавішею «Т» (необхідно здійснювати не менш ніж раз на місяць)

Характеристики:

- тип: АС
- номінальний струм: 10, 16, 25, 32, 40 А
- номінальний диференційний струм, що відключає: 30 мА
- номінальна напруга: 220-230 В змінного струму
- номінальна відключаюча спроможність: 4500 А
- крива відключення: С
- переріз кабелю, що приєднується: 1-25 мм² (для жорстких кабелів)

Зображення	Схема	Код замовлення	Кількість полюсів	Кількість модулів (Ш=18 мм)	Номінальний струм, А	Тип пристрою
		10068401	1+N	2	10	АД-2/63 С10/0,03
		10068402	1+N	2	16	АД-2/63 С16/0,03
		10068403	1+N	2	25	АД-2/63 С25/0,03
		10068404	1+N	2	32	АД-2/63 С32/0,03
		10068405	1+N	2	40	АД-2/63 С40/0,03

НОВИНКА! Вимикачі навантаження диференційні ВД (ПЗВ) ДСТУ 3025-95

Застосування:

- захист людей від ураження електричним струмом при прямому чи опосередкованому контакті зі струмопровідними частинами
- захист електроустановки від займання

Функція перевірки диференційного реле клавішею «Т» (необхідно здійснювати не менш ніж раз на місяць)

Характеристики:

- тип: АС
- номінальний струм: 25, 40, 63 А
- номінальний диференційний відключаючий струм: 30 мА
- номінальна напруга
2 полюси: 220-230 В змінного струму
4 полюси: 380-400 В змінного струму
- переріз кабелю, що приєднується: 1-25 мм² (для жорстких кабелів)

Зображення	Схема	Код замовлення	Кількість полюсів	Кількість модулів (Ш=18 мм)	Номінальний струм, А	Тип пристрою
		10068406	2	2	25	ВД-2/63 25/0.03
		10068407	2	2	40	ВД-2/63 40/0.03
		10068408	2	2	63	ВД-2/63 63/0.03
		10068409	4	4	25	ВД-4/63 25/0.03
		10068410	4	4	40	ВД-4/63 40/0.03
		10068411	4	4	63	ВД-4/63 63/0.03

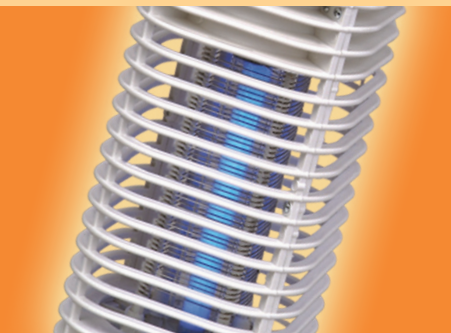

Знищувачі КОМАХ

Світльники призначені для захисту від літаючих комах. Використовуваний спектр світла приваблює комах, які знищуються спіраллю, що перебуває під високою напругою. Використовувати тільки усередині приміщень.

DeLux

Знищувач комах AKL-16 (BT-16W)

Код замовлення	Потужність джерела світла, Вт	Тип джерела світла	Тип цоколя джерела світла	Площа дії м.кв	Матеріал
10059958	2x8	Лампа BL Lamp	G5	60-70	Алюміній



Знищувач комах AKL-40 (BT-40W)

Код замовлення	Потужність джерела світла, Вт	Тип джерела світла	Тип цоколя джерела світла	Площа дії м.кв	Матеріал
10059959	2x20	Лампа BL Lamp	G13	120-130	Алюміній



AKL-8 (BY-6W)

Код замовлення	Потужність джерела світла, Вт	Тип джерела світла	Тип цоколя джерела світла	Площа дії м.кв	Матеріал
10059956	4	Лампа BL Lamp	G5	до 20	ABS пластик



Знищувач комах AKL-15(BY-8WB)*

Код замовлення	Потужність джерела світла, Вт	Тип джерела світла	Тип цоколя джерела світла	Площа дії м.кв	Матеріал
10059957	2x4	Лампа BL Lamp	G5	20-30	ABS пластик



*З вентилятором

Знищувач комах AKL-80 (BT-80W)

Код замовлення	Потужність джерела світла, Вт	Тип джерела світла	Тип цоколя джерела світла	Площа дії м.кв	Матеріал
10059960	2x40	Лампа BL Lamp	G13	до 200	Алюміній





Датчики руху

Delux пропонує датчики виявлення рухомих об'єктів з можливістю регулювання положення, які виявляють джерело інфрачервоного випромінювання. Датчики поєднують надійну якість і прийнятну ціну. Можуть визначати день або ніч. Використовуються для вмикання/вимикання світла (що дозволяє зберегти електроенергію).

DeLux

Датчик руху YCA1020B (360°)

Код замовлення	Освітленність, лк	Кут виявлення	Час спрацювання	Відстань виявлення, м	Робоча температура, °C	Максимальне навантаження	Розмір, мм
○ 10058098	5-2000	360°	5 сек.-8 хв	11	-20-+40°	1200Вт (220-240В), 200Вт для люм.ламп	59.5x36x25
● 10058099							



Датчик руху YCA1006A (180°)

Код замовлення	Освітленність, лк	Кут виявлення	Час спрацювання	Відстань виявлення, м	Робоча температура, °C	Максимальне навантаження	Розмір, мм
○ 10058100	5-2000	180°	5 сек.-8 хв	11	-20-+40°	1200Вт (220-240В), 200Вт для люм.ламп	63.5x50x32.5
● 10058101							



Датчик руху YCA1009 (180°)

Код замовлення	Освітленність, лк	Кут виявлення	Час спрацювання	Відстань виявлення, м	Робоча температура, °C	Максимальне навантаження	Розмір, мм
○ 10058102	5-2000	140°/180°	5 сек.-8 хв	11	-20-+40°	1200Вт (220-240В), 200Вт для люм.ламп	50x47.5x23
● 10058103							



Датчик руху YCA1019 (180°)

Код замовлення	Освітленність, лк	Кут виявлення	Час спрацювання	Відстань виявлення, м	Робоча температура, °C	Максимальне навантаження	Розмір, мм
○ 10058104	5-2000	140°/180°	5 сек.-8 хв	11	-20-+40°	1200Вт (220-240В), 200Вт для люм.ламп	50x47.5x23
● 10058105							



Датчик руху YCA1021 (180°)

Код замовлення	Освітленність, лк	Кут виявлення	Час спрацювання	Відстань виявлення, м	Робоча температура, °C	Максимальне навантаження	Розмір, мм
○ 10058106	5-2000	180°	5 сек.-8 хв	11	-20-+40°	1200Вт (220-240В), 200Вт для люм.ламп	37.5x36x40
● 10058107							



Реле YCC1006 10A

Код замовлення	Освітленність, лк	Робоча температура, °C	Максимальне навантаження	Розмір, мм
○ 10058108	2-100	-20-+40°	1200Вт (220-240В), 200Вт для люм.ламп	37.5x36x38



12V призначене для напруги 12 В 24V призначене для напруги 24 В

230V призначене для напруги 230 В 12/230V призначене для напруги як 12 В, так і 230 В

Тип цоколю джерела світла

E14 E27 E40 G4 G5 G9 G12 G6.35

G13 GU10 G23 G24 2G11 GX4 GX5.3 GX10Q4pin G53

Тип джерела світла

Лампа розжарювання

Лампа розжарювання / Компактна люмінесцентна лампа

Рефлекторна лампа R39 Рефлекторна лампа R63

Рефлекторна лампа R50 Галогенна лампа J-Type

Рефлекторна лампа R80 Неінтегрована компактна люмінесцентна лампа

Рефлекторна лампа R80 Галогенна лампа

Металогалогенна лампа Металогалогенна лампа

Люмінесцентна лампа з діаметром трубки 16 мм Люмінесцентна лампа з діаметром трубки 26 мм

Ступінь захисту

IP 20 Світильники можуть застосовуватися тільки для внутрішнього освітлення в нормальному незабрудненому середовищі

IP 23 Захист від потрапляння зовні твердих предметів діаметром більше 12,5 мм; захист від дощу, краплі, що потрапляють на світильник під кутом 60° від вертикалі не призводять до порушень роботи.

IP 44 Світильники із захистом від попадання сторонніх твердих тіл. Розміром понад 1 мм. Краплі й бризки, що падають на корпус із довільного напрямку, не роблять шкідливого впливу. Водозахисне виконання світильника. Світильники можна мити без будь-яких негативних наслідків. Світильники можна використовувати для робочих приміщень із підвищеним змістом пилу й вологи, а так само під навісом.

IP 54 Повний захист від проникнення пилу. Захист від крапель води, що падають під кутом до 60 градусів у вертикалі.

IP 63 Світильники повністю захищені від проникнення пилу. Проникнення вологи не робить ніякої шкоди на функціонування світильника.

IP 65 Повний захист від проникнення пилу. Можливе довготривале занурення у воду на певну глибину.

Колірна температура, K

2700K 3000K 4000K 4100K 4300K 5000K 6000K 6400K 6500K

Термін служби, годин

1000h 2000h 3000h 5000h 6000h 8000h 10000h 12000h 30000h 50000h

Ступінь світлопередачі

Ra=25 Ra=36 Ra=45 Ra=46 Ra=50 Ra=65 Ra=80 Ra=82

PTC (positive temperature coefficient) термістор для енергозберігаючих ламп

Загальні дані.

PTC термістори застосовуються до різних типів енергозберігаючих ламп і ЕПРА. PTC підключений через лампу резонатора без зміни схеми. Це змінює жорсткий старт балласту, і електроди енергозберігаючих ламп попередньо підігріваються протягом 0.4 - 2 секунд. Це дозволяє збільшити термін служби люмінесцентної лампи більш ніж в 4 рази.

Принцип роботи і приклад

Застосування термістора PTC для розігріву електродів виглядає наступним чином: Під час включення лампи, термістор в ланцюзі знаходиться під навантаженням, забираючи частину потужності на себе, тим самим обмежує навантаження на лампу, до тих пір поки не нагріється до певної температури, після цього відключається, і лампа світить на повну потужність.

Кут розсіювання, градусів

Клемні колодки 2,5mm² 24° 30° 38° 120° 360°

0.5m 1m Мінімальна відстань від освітлюваного об'єкту

Для монтажу на стаціонарній основі Для монтажу на стіні

Для монтажу на перекритті Для зовнішнього використання

Для внутрішнього використання Для зовнішнього та внутрішнього використання

0.5 мм² 0.13 мм² 1.5 мм² Площа поперечного перерізу дроту гірлянди, мм²

∅1.6 ∅2.55 ∅3.3 Зовнішній діаметр кабелю гірлянди, мм

ГУМА ПВХ МІДЬ МІДЬ Матеріал кабелю гірлянди

~230V Підключення до мережі здійснювати лише через ПРА

EVG EVG Електронний баласт / Електронний баласт йде в комплекті до продукту

Електромагнітний баласт / Електромагнітний баласт йде в комплекті до продукту

LED Підключення до мережі здійснюється за допомогою спеціального LED-трансформатора

BL-УФ Застосовується спеціальна лампа з УФ-випромінюванням. Спектральне розподілення енергії, що залучає комах.

Неповоротний світильник / Поворотний світильник

Другий клас захисту від враження електричним струмом: подвійна чи підсилена ізоляція. Світильник не потребує захисного з'єднання

Не торкати руками колбу лампи

Заборонено застосування з регулятором затемнення

Перший клас захисту від поразки електричним струмом: робоча ізоляція разом із захисним склом

Вироби підлягають утилізації Світильник може працювати автономно. Зручно переносити.

Можливість з'єднання гірлянд

Наявність контролера гірлянди Один рік гарантії

Знак відповідності вимогам ЄС УкрСетро

Позначення захисту від займання: відповідає монтажу на нормально палаючих поверхнях. Матеріали з температурою горіння >200 °C

Торгівельне

обладнання ТМ DeLux



Стійка велика для енергозберігаючих ламп



Стійка настільна для енергозберігаючих ламп



Металеві хук-кліпи



Стенд для точкових світильників

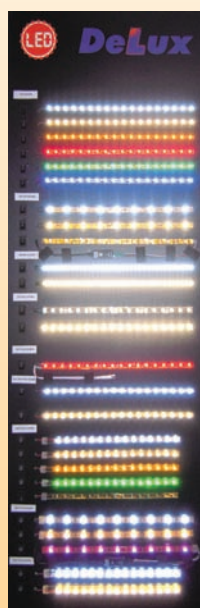

Тестер для енергозберігаючих ламп

Стенд для світлодіодних стрічок

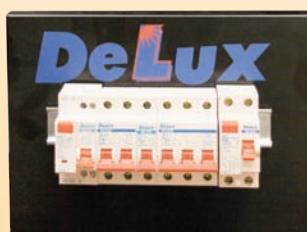

Стенд для автоматики DeLux



Стенд для електроустановочного обладнання

При купівлі товару дізнавайтеся у менеджерів умови отримання торговельного обладнання.

